





TABLE DES MATIÈRES

**TABLE DES MATIÈRES**

<b>1 PRÉFACE</b> .....	<b>fr-4</b>	10.14 Système d'extinction des phares lorsque le contact est coupé (option) .....	fr-27
<b>2 UTILISATION EN TOUTE SÉCURITÉ</b> .....	<b>fr-5</b>	10.15 Projecteur arrière (option) .....	fr-27
<b>3 PRINCIPAUX COMPOSANTS</b> .....	<b>fr-6</b>	10.16 Avertisseur sonore .....	fr-28
<b>4 COMMANDES DE CONDUITE</b> .....	<b>fr-7</b>	10.17 Poignée d'assistance arrière avec bouton d'avertisseur (option).....	fr-28
<b>5 COMMENT LIRE LA PLAQUE SIGNALÉTIQUE</b> .....	<b>fr-8</b>	10.18 Levier de réglage de direction de l'inclinaison .....	fr-28
<b>6 AUTOCOLLANTS D'AVERTISSEMENT</b> .....	<b>fr-9</b>	10.19 Volant télescopique (option).....	fr-28
6.1 Recyclage/mise au rebut.....	fr-12	10.20 Pédale d'accélérateur.....	fr-29
<b>7 SYSTÈME SAS</b> .....	<b>fr-13</b>	10.21 Pédale de frein .....	fr-29
7.1 Précautions à prendre avec le système SAS .....	fr-13	10.22 Pédale de ralenti .....	fr-29
7.2 Description des fonctions du système SAS.....	fr-13	10.23 Pédale EZ (option) .....	fr-30
<b>8 FONCTION OPS</b> .....	<b>fr-16</b>	10.24 Commutateur de verrouillage des vitesses (en option).....	fr-30
8.1 Précautions à prendre avec le système OPS .....	fr-16	<b>11 ÉLÉMENTS DE CARROSSERIE</b> .....	<b>fr-31</b>
8.2 Description des fonctions du système OPS .....	fr-16	11.1 Siège du cariste .....	fr-31
<b>9 FONCTIONS PRINCIPALES</b> .....	<b>fr-18</b>	11.2 Siège pivotant (option) .....	fr-32
9.1 Fonction de commande du déplacement .....	fr-18	11.3 Siège Confort (option : toit de protection surélevé/cabine Premium).....	fr-32
9.2 Fonction d'arrêt automatique du moteur .....	fr-18	11.4 Ceinture de sécurité .....	fr-34
9.3 Mode Éco.....	fr-18	11.5 Capot moteur .....	fr-34
<b>10 COMMUTATEURS ET LEVIERS</b> .....	<b>fr-19</b>	11.6 Points de levage.....	fr-36
10.1 Contacteur d'allumage .....	fr-19	11.7 Barre d'attelage .....	fr-36
10.2 Levier de commande de la direction .....	fr-20	11.8 Toit de protection .....	fr-36
10.3 Fonction de verrouillage du convertisseur de couple (option).....	fr-20	11.9 Extension du dossier de charge.....	fr-36
10.4 Levier de frein de stationnement.....	fr-20	11.10 Mât .....	fr-37
10.5 Levier de levage.....	fr-21	11.11 Fourches .....	fr-37
10.6 Soupape de descente manuelle.....	fr-21	11.12 Feux .....	fr-38
10.7 Levier d'inclinaison .....	fr-21	11.13 Cabine (option).....	fr-38
10.8 Bouton du levier d'inclinaison.....	fr-22	11.14 Cabine Premium (Option) .....	fr-41
10.9 Bouton de déblocage de la bride (option) .....	fr-22	<b>12 INSTRUMENT</b> .....	<b>fr-47</b>
10.10 Mini-levier (en option).....	fr-23	12.1 Appareil de mesure combiné .....	fr-47
10.11 Joystick (Option).....	fr-24	12.2 Écran multifonction (option) .....	fr-52
10.12 Accoudeoir (modèles avec mini-levier ou joystick).....	fr-26	12.3 TÉLÉMATIQUE (OPTION).....	fr-65
10.13 Voyant intégré et commutateur de clignotant.....	fr-26	<b>13 DISPOSITIF GPL (OPTION)</b> .....	<b>fr-69</b>
		13.1 Commutateurs.....	fr-69
		13.2 Pièces relatives au GPL.....	fr-70
		13.3 Capot moteur .....	fr-71
		13.4 Utilisation du chariot élévateur à GPL.....	fr-71



13.5	Appoint en carburant.....	fr-72	21	<b>DONNÉES DE SERVICE.....</b>	<b>fr-108</b>
13.6	Informations importantes sur le GPL.....	fr-76	22	<b>QUANTITÉS ET TYPES DE LUBRIFIANTS RECOMMANDÉS.....</b>	<b>fr-110</b>
13.7	Précautions de sécurité liées à l'utilisation de chariots élévateurs alimentés par GPL.....	fr-76	23	<b>TABLEAU DE LUBRIFICATION.....</b>	<b>fr-111</b>
<b>14</b>	<b>CONTRÔLES PRÉ-OPÉRATIONNELS.....</b>	<b>fr-78</b>	24	<b>DIMENSIONS DU CHARIOT.....</b>	<b>fr-112</b>
14.1	Inspection extérieure.....	fr-78	24.1	Poids du chariot.....	fr-114
14.2	Inspection du compartiment moteur.....	fr-80			
14.3	Contrôle à bord du chariot.....	fr-83			
14.4	Pendant un déplacement à vitesse lente.....	fr-87			
<b>15</b>	<b>REMISAGE.....</b>	<b>fr-88</b>			
<b>16</b>	<b>MAINTENANCE À RÉALISER PAR LE CARISTE.....</b>	<b>fr-89</b>			
16.1	Remplacement des pneus.....	fr-89			
16.2	Utilisation de câbles de démarrage.....	fr-90			
16.3	Entretien des bornes de la batterie.....	fr-91			
16.4	Remplacement des fusibles.....	fr-92			
16.5	Purge d'air du circuit de carburant.....	fr-93			
16.6	Vidange de la chambre de sédimentation.....	fr-93			
16.7	<b>RÉGLAGE DE LA FORCE D'ACTION DU FREIN DE STATIONNEMENT.....</b>	<b>fr-94</b>			
16.8	Nettoyage de l'ailette du radiateur.....	fr-94			
16.9	Nettoyage du pré-filtre (option).....	fr-94			
<b>17</b>	<b>ENTRETIEN HEBDOMADAIRE.....</b>	<b>fr-95</b>			
17.1	Nettoyage du filtre à air.....	fr-95			
17.2	Contrôle de la courroie de transmission auxiliaire du moteur et du ventilateur.....	fr-96			
17.3	Contrôle de l'électrolyte de la batterie.....	fr-96			
17.4	Inspection de l'huile du convertisseur de couple.....	fr-97			
17.5	Resserrage des écrous et des boulons.....	fr-97			
17.6	Graissage des chaînes, du mât et de la tringlerie de direction.....	fr-97			
17.7	Élimination du goudron du régulateur (modèles GPL et essence/GPL).....	fr-98			
<b>18</b>	<b>NUMÉRO DE SÉRIE DU CHÂSSIS.....</b>	<b>fr-99</b>			
<b>19</b>	<b>PROTÉGEZ VOTRE INVESTISSEMENT AVEC DES PIÈCES DÉTACHÉES ORIGINALES TOYOTA.....</b>	<b>fr-100</b>			
<b>20</b>	<b>ENTRETIEN PÉRIODIQUE ET REMPLACEMENT.....</b>	<b>fr-101</b>			
20.1	Remplacement périodique des pièces et des lubrifiants.....	fr-101			
20.2	Tableau d'entretien périodique.....	fr-102			





1 PRÉFACE

## 1 PRÉFACE

### Modèles couverts par ce Manuel

*Chariots élévateurs frontaux à combustion interne*

Capacité (centre de la charge 500 mm) kg	Moteur	Modèle
4000	1FS	8FG35N
	1KD	40-8FD35N
4500	1FS	8FG40N
	1KD	40-8FD40N
4990	1FS	8FG45N
	1KD	40-8FD45N
5000 <sup>*1</sup>	1FS	8FG50N
	1KD	40-8FD50N
6000 <sup>*1</sup>	1FS	8FG60N
	1KD	40-8FD60N
7000 <sup>*1</sup>	1FS	8FG70N
	1KD	40-8FD70N
8000 <sup>*1</sup>	1FS	8FG80N
	1KD	40-8FD80N

<sup>\*1</sup>Centre de la charge 600 mm

Ce Manuel contient des informations cruciales sur le fonctionnement et l'entretien de votre chariot élévateur Toyota ainsi que les procédures de lubrification quotidienne et de contrôle périodique qui s'y rapportent.

Veillez lire attentivement ce Manuel, même si vous avez déjà utilisé nos chariots élévateurs, car il contient certaines informations particulières à cette série de chariots. Ce Manuel a été rédigé en se basant sur un modèle de chariot standard. Si vous avez des questions concernant d'autres modèles, contactez votre concessionnaire de chariots élévateurs Toyota (concessionnaire Toyota).

**Outre le présent Manuel, veillez à lire la brochure séparée intitulée « Manuel pour une utilisation en toute sécurité ».** Il donne des informations importantes concernant le fonctionnement en toute sécurité des chariots élévateurs.

Toyota améliore constamment ses produits. Par conséquent, nous nous réservons le droit d'apporter des modifications à tout moment, sans préavis.

Les illustrations peuvent différer de votre modèle.

### **TOYOTA Material Handling Company**

Une Division de TOYOTA INDUSTRIES CORPORATION

### **TOYOTA INDUSTRIES CORPORATION**

2-1, Toyoda-cho, Kariya-shi, Aichi 448-8671 Japon





## 2 UTILISATION EN TOUTE SÉCURITÉ

### Avant la mise en service

- **Veillez lire attentivement ce Manuel.** Vous pourrez acquérir ainsi une connaissance approfondie des chariots élévateurs Toyota et les utiliser correctement et en toute sécurité. La longévité et les performances d'un chariot neuf dépendent de la manière dont il est utilisé. Procédez de façon particulièrement attentive lors de la prise en main d'un nouveau chariot. Outre les procédés d'utilisation habituels, faites attention aux points de sécurité qui suivent.
- **Veillez vous familiariser avec votre chariot élévateur.** Lisez attentivement le Manuel du cariste avant d'utiliser le chariot. Familiarisez-vous avec son mode de fonctionnement et ses organes. Découvrez les dispositifs de sécurité et accessoires ainsi que leurs limites et les précautions à prendre. Veuillez également lire les autocollants d'avertissement apposés sur le chariot.
- **Familiarisez-vous avec les modes de fonctionnement et l'exécution des opérations d'entretien en toute sécurité.** Comprenez et respectez les règles de circulation dans la zone de travail. Informez-vous auprès du responsable du site au sujet d'éventuelles précautions particulières à prendre.
- **Portez des vêtements appropriés aux travaux.** Le port de vêtements non adaptés à l'utilisation de ce chariot risque de gêner vos manœuvres et de provoquer un accident. Portez des vêtements appropriés aux travaux.
- **Restez à l'écart des câbles électriques sous tension.** Repérez l'emplacement des lignes électriques à l'intérieur et à l'extérieur et tenez-vous toujours à une distance suffisante.
- **Veillez à effectuer les contrôles préliminaires ainsi que l'entretien périodique.** Cela permettra d'éviter des défaillances subites, d'améliorer l'efficacité des travaux, de réduire les frais et de garantir des conditions de travail en toute sécurité.
- **Faites toujours tourner le moteur avant de commencer les travaux.**
- **Évitez toute inclinaison vers l'avant avec les fourches levées et sous charge.** Dans le pire des cas, ceci entraînerait le basculement du chariot par perte de stabilité, du fait du déplacement du centre de gravité vers l'avant.
- **Ne tentez jamais de rouler et de tourner avec une charge sur les fourches lorsque celles-ci sont relevées.** Si vous roulez ou tournez lorsque les fourches sont levées, cela peut influencer sur la stabilité du chariot et le porter à se renverser. Durant le déplacement, gardez les fourches à 10-20cm (6-8 pouces) du sol.
- **Veillez éviter toute surcharge ou mauvaise répartition de la charge.** Les surcharges et les charges déséquilibrées sont dangereuses. Si le centre de gravité n'est pas réparti uniformément, le côté le plus lourd de la charge doit être placé contre le tablier porte-fourches/dosseret de charge, même si la charge est inférieure à la valeur indiquée sur la plaque signalétique. De même, le poids le plus lourd de la charge doit être situé le plus près des fourches et les objets plus légers doivent être placés sur le dessus.
- **Si vous entendez un bruit inhabituel ou si vous décelez une anomalie, arrêtez-vous, recherchez la cause et réparez-la immédiatement.**
- **Si le moteur s'arrête pendant un déplacement, cela affectera son fonctionnement.** Garez le chariot sur une surface plane et engagez le frein de stationnement. Le maniement du volant devient difficile, car la direction assistée devient inefficace. Manœuvrez le volant avec plus d'énergie que d'habitude.

- **Veillez utiliser uniquement les types de carburant et de lubrifiants recommandés.** Des carburants et lubrifiants de mauvaise qualité réduiront la durée de vie des pièces constitutives.
- **Les matières inflammables et/ou combustibles peuvent être endommagées par un système d'évacuation chaud ou des gaz d'échappement chauds, voire s'enflammer dans certains cas. Pour réduire tout risque de détérioration et/ou d'incendie, le cariste doit impérativement respecter les consignes ci-dessous :**
  - N'utilisez pas le chariot élévateur sur ou à proximité de matériaux inflammables et/ou combustibles, y compris l'herbe sèche, du papier, etc.
  - Stationnez le chariot élévateur en laissant au moins 30 cm (12 pouces) entre l'arrière et les matériaux type bois de construction (bois d'œuvre), carton simili-bois, produit à base de papier et toute autre matière similaire afin d'éviter que ces matériaux ne décolorent, ne se déforment ou ne s'enflamment.

2

### Consignes de sécurité

- Les chariots équipés de bras de préhension porteurs (par ex. support papier) doivent disposer de commande(s) à action secondaire afin d'empêcher que la charge ne soit lâchée par erreur. Si des « bras de préhension porteurs » sont utilisés sur un chariot élévateur, la commande (par exemple le levier manuel hydraulique) doit être configurée en conformité avec ISO3691-1.

Le verrouillage du relâchement du bras est réglé en option. Pour plus détails, reportez-vous à la section Bouton de relâchement du bras (option) de ce Manuel.

3 PRINCIPAUX COMPOSANTS

3 PRINCIPAUX COMPOSANTS

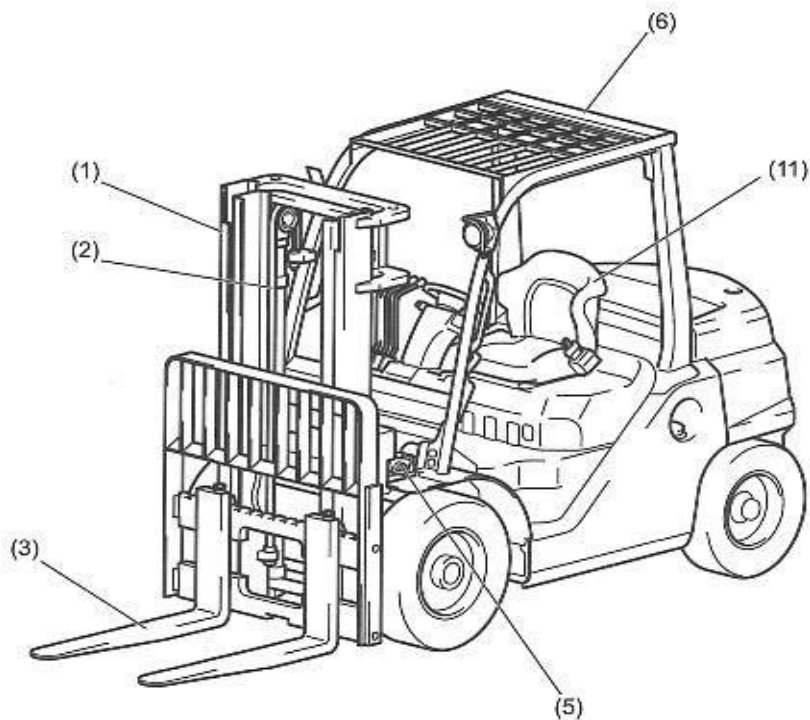

- (1) Mât
- (2) Chaîne
- (3) Fourches
- (4) Vérin de levage
- (5) Vérin d'inclinaison
- (6) Toit de protection
- (7) Châssis

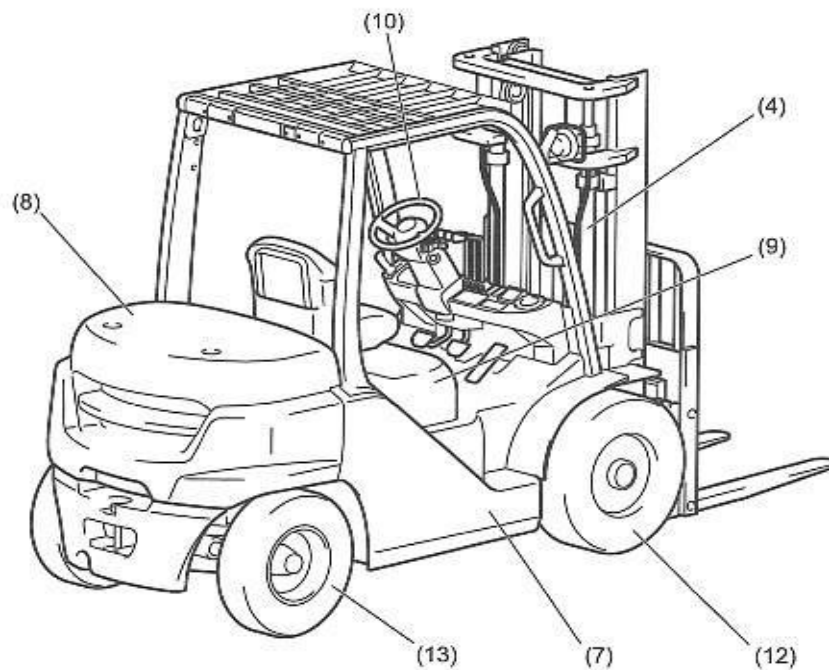

- (8) Contrepoids
- (9) Capot moteur
- (10) Volant
- (11) Siège du cariste
- (12) Essieu moteur
- (13) Essieu directeur



4 COMMANDES DE CONDUITE

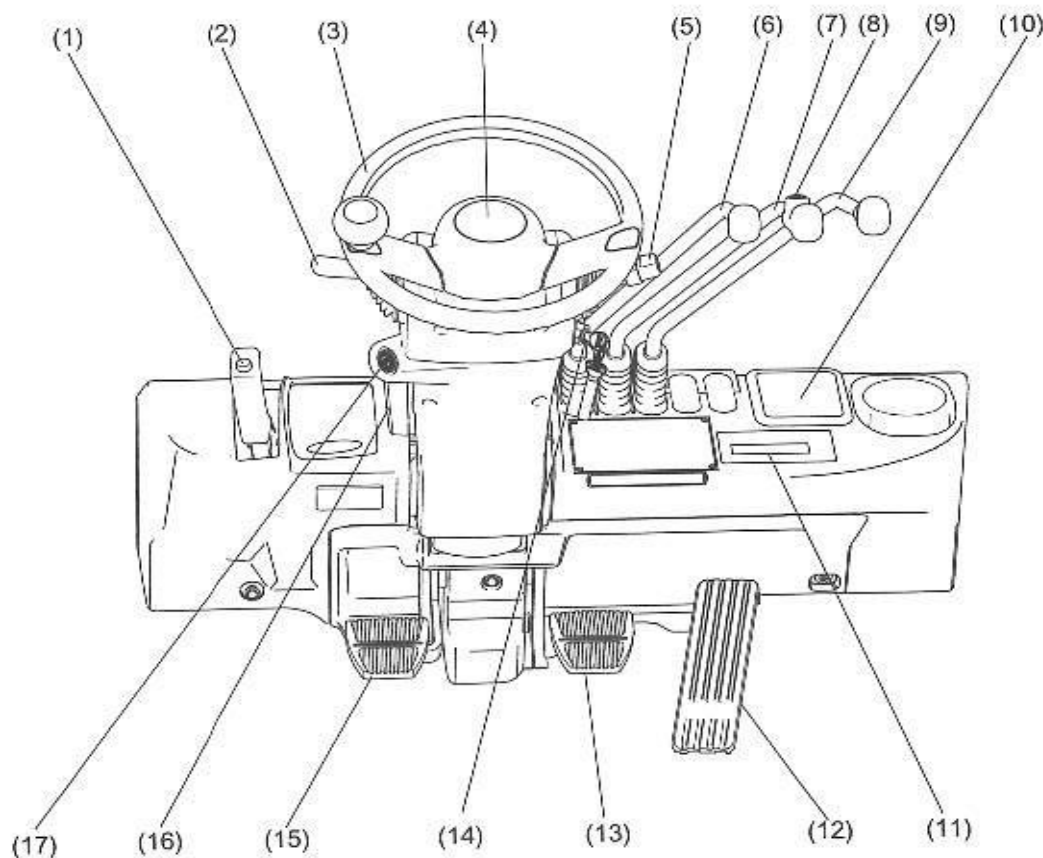

- (1) Levier de frein de stationnement
- (2) Levier de commande de la direction
- (3) Volant
- (4) Avertisseur sonore
- (5) Commutateur de commande de l'éclairage et de clignotant
- (6) Levier de levage

- (7) Levier d'inclinaison
- (8) Bouton du levier d'inclinaison
- (9) Levier d'accessoire (en option)
- (10) Écran multifonction (option)
- (11) Appareil de mesure combiné
- (12) Pédale d'accélérateur

- (13) Pédale de frein
- (14) Contacteur d'allumage
- (15) Pédale d'approche lente
- (16) Levier de réglage de direction de l'inclinaison
- (17) Commutateur de verrouillage des vitesses (en option)



5 COMMENT LIRE LA PLAQUE SIGNALÉTIQUE

## 5 COMMENT LIRE LA PLAQUE SIGNALÉTIQUE

La capacité de charge est gravée sur la plaque signalétique.

Avant de commencer à travailler, vérifiez la distance du centre de gravité de la charge et la capacité nominale du chariot.

(L'exemple montre une version anglaise.)

TOYOTA FORKLIFT TRUCK			
MODEL	(1)	FRONT TREAD	(6)
CODE NO. OF SPECIAL MODEL, MODEL OF ATTACHMENT	(2)	TIRE SIZE FR.	(7)
FRAME NO.	(3)	TIRE PRESS. FR.	(8)
TRUCK WEIGHT	(4)	TIRE SIZE RR.	(7)
MAX. LIFTING HEIGHT 'A'	(5)	TIRE PRESS. RR.	(8)
		PROD. YEAR	(9)
		NOMINAL POWER	(13)
		RATED CAPACITY	(10)
CE ACTUAL CAPACITY WITH VERTICAL UPRIGHT EQUIPPED AS SHOWN.			
ACTUAL CAPACITY	(11)	(11)	(11)
LOAD CENTER 'B'	(12)	(12)	(12)
<small>TOYOTA INDUSTRIES CORPORATION 2-1, Toyoka-cho, Kariya-shi, Aichi-443-0271, Japan</small>			

- (1) Modèle de chariot
- (2) N° de code du modèle spécial, modèle d'équipement
- (3) N° de châssis - numéro spécial du chariot
- (4) Poids du chariot
- (5) Hauteur de levage maximale
- (6) Bande de roulement
- (7) Dimension pneus
- (8) Pression du pneu
- (9) Année de production
- (10) Capacité nominale
- (11) Capacité de charge
- (12) Distance du centre de gravité
- (13) Puissance nominale



## 6 AUTOCOLLANTS D'AVERTISSEMENT

Des autocollants d'avertissement sont apposés sur le chariot. Veuillez les lire dans leur intégralité. (L'exemple montre des plaques en version anglaise.)

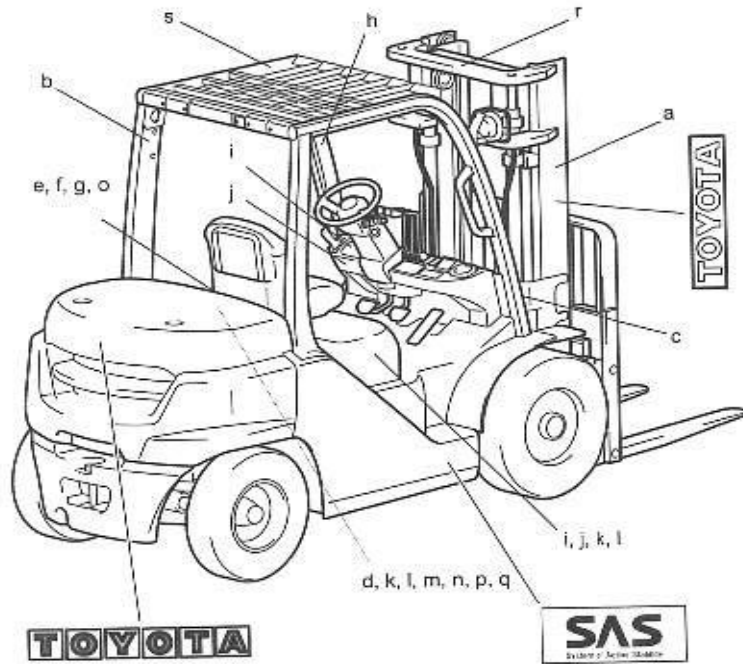

a



Ne soulevez jamais des personnes avec le chariot et interdisez à quiconque de séjourner sous les fourches ou la charge. La sécurité des personnes vous entourant relève de votre responsabilité.

b

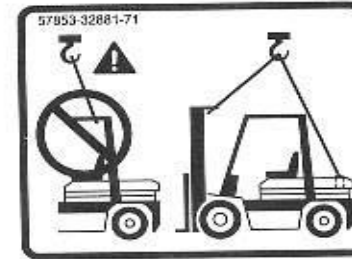

Lors du soulèvement du chariot, ne prenez pas le risque de laisser tomber le chariot, n'utilisez jamais l'arceau de sécurité pour le soulever. Utilisez le contre-poids pour lever le chariot.

c



Consultez l'autocollant de mise en garde pour connaître le niveau de puissance sonore du chariot. (Exemple d'autocollant. Les valeurs reportées sur l'autocollant varient en fonction du modèle.)

6

d



Modèles à moteur diesel  
Ne touchez pas le pot d'échappement lorsqu'il est chaud.

e



**AVERTISSEMENT**  
Veuillez lire attentivement le présent manuel d'utilisation avant toute utilisation.

f

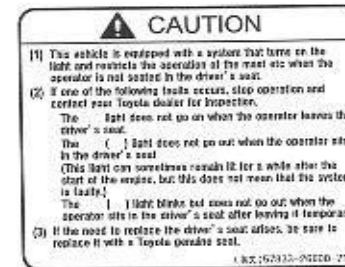

Ce chariot élévateur est équipé d'un système OPS (détection de présence du cariste). Veuillez à lire et suivre les instructions figurant sur l'autocollant.

6 AUTOCOLLANTS D'AVERTISSEMENT

g modèles 3,5-4,5 tonnes/modèles à cabine en option

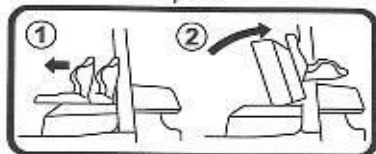

Modèles avec mini-levier/foystick (option)

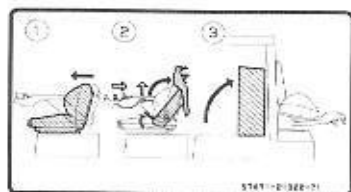

Modèles à cabine (option) + mini-levier/foystick (option)



Modèles avec toit de protection +75 mm (option) + mini-levier/foystick (option)

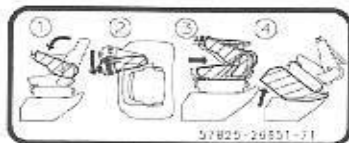

N'abîmez pas votre chariot ; respectez les consignes reportées sur l'autocollant d'avertissement quand vous ouvrez le capot.

h

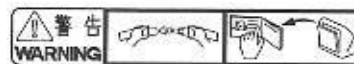

Un renversement peut être à l'origine de lésions graves, voire mortelles. Identifiez et évitez les risques à leur origine et utilisez la ceinture de sécurité. En cas de renversement du chariot, restez assis sur le siège, penchez-vous vers le côté opposé au renversement, accrochez-vous et calez vos pieds.

i

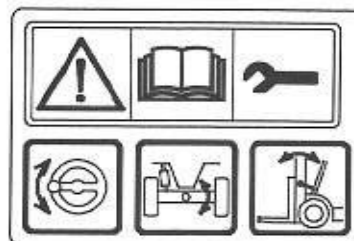

Ce chariot est équipé du système SAS. Veuillez à lire et suivre les instructions fournies dans la section FONCTION SAS du présent manuel.



j



Serrez le frein de stationnement conformément à la section Levier de frein de stationnement de ce manuel.

k



Le ventilateur est de couleur blanche pour mieux le voir quand il tourne. Respectez impérativement cet autocollant et restez à l'écart.

de



N'ouvrez pas le bouchon du radiateur lorsque le liquide de refroidissement est chaud.





m



Veillez à utiliser uniquement les fusibles préconisés. Reportez-vous à la section REMPLACEMENT DES FUSIBLES de ce manuel.

n



Cet autocollant indique l'entrée du réservoir d'huile hydraulique.

o Modèles à moteur essence



Lorsque vous faites le plein de carburant, veillez à utiliser le bon carburant. Une erreur peut entraîner des coûts de réparation très élevés.

Modèles à moteur diesel



p



Modèles à moteur diesel  
Veuillez lire les instructions figurant dans le présent manuel d'utilisation avant d'effectuer l'entretien de la chambre de sédimentation.

q

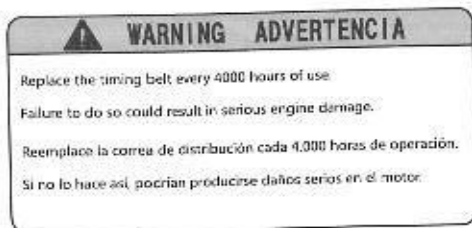

Modèles à moteur diesel  
Remplacez la courroie de distribution toutes les 4 000 heures de fonctionnement.

Le non-respect de cette consigne risque d'endommager gravement le moteur. La fonction d'avertissement de la courroie de distribution indiquera au cariste le moment où il faut la remplacer. Consultez le chapitre INSTRUMENT dans ce manuel pour de plus amples détails.

r



Cet autocollant peut être apposé en plusieurs endroits sur le chariot, notamment sur le mât et les accessoires. Lorsque vous le voyez, restez à l'écart.

s



Toit de protection surbaissé (option)

**ATTENTION**  
Le chariot est équipé d'un toit de protection surbaissé.

La hauteur du toit de protection est inférieure à la hauteur standard préconisée par la norme ISO 6055. Veillez à ce que la hauteur libre (avec casque) depuis la face inférieure du toit soit supérieure ou égale à 24 mm pour conduire le chariot.

Modèles avec cabine en option

Pour ouvrir la lunette arrière de la cabine, déverrouillez le levier de verrouillage situé dans la partie inférieure de la lunette. Pour en savoir plus, consultez le chapitre CABINE (OPTION) du présent manuel.



Modèles avec cabine en option

Sur les chariots avec cabine, ne vous déplacez pas avec la lunette arrière ouverte en mode maintenance.





## 6 AUTOCOLLANTS D'AVERTISSEMENT

### 6.1 Recyclage/mise au rebut



Conformément à la directive EU 2006/66/CE, ce symbole indique que les batteries et les accumulateurs doivent faire l'objet d'un "tri sélectif".

Votre chariot utilise un accumulateur au plomb et, dans le cas d'un chariot alimenté par batterie, une batterie au lithium.

Les batteries (de même que les accumulateurs) contiennent des métaux nocifs pour l'environnement et la santé. C'est pourquoi il est vivement conseillé de les retourner au fabricant au terme de leur durée de vie, afin d'être recyclées.

#### **Mise au rebut de la batterie**

Lorsqu'une batterie a atteint sa fin de vie (lors de son remplacement par une neuve) ou quand le chariot complet doit être envoyé à la casse, une attention particulière doit être accordée aux risques pour l'environnement lors du recyclage ou de la mise au rebut des batteries. Veuillez prendre conseil auprès des concessionnaires Toyota pour le remplacement ou la mise au rebut des batteries.





## 7 SYSTÈME SAS

### 7.1 Précautions à prendre avec le système SAS

(SAS : System of Active Stability ou système de stabilité active)

Si vous utilisez un chariot élévateur Toyota équipé du système SAS, contrôlez les autocollants d'avertissement pour connaître la/les fonction(s) SAS équipant votre chariot. N'utilisez pas le chariot si aucune fonction du SAS ne fonctionne correctement.

Ci-après quelques exemples d'autocollants d'avertissement apposés sur les chariots équipés d'un système SAS pour identifier les fonctions SAS installées.

[Figure 1]

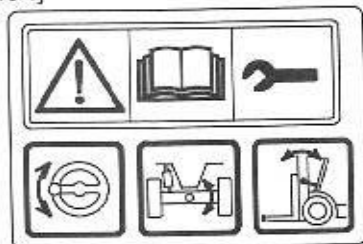

Figure 1

Cet autocollant est apposé sur les chariots à UN PNEU avec SAS. Comme les pictogrammes sur l'autocollant l'indiquent, ce chariot est doté des fonctions SAS suivantes :

- Stabilisateur arrière à contrôle actif
- Commande active de fonctionnement du mât
- Commande de volant actif

[Figure 2]



Figure 2

Cet autocollant est apposé sur les chariots à DEUX PNEUS avec SAS. Comme les pictogrammes sur l'autocollant l'indiquent, ce chariot est doté de la fonction SAS suivante :

- Commande active de fonctionnement du mât
- Commande de volant actif

Pour les modèles équipés de doubles roues, il n'y a pas de stabilisateur arrière à contrôle actif.

#### ⚠ DANGER

Les chariots élévateurs Toyota avec SAS fonctionnent et se comportent de façon différente par rapport aux chariots élévateurs similaires sans SAS. Les caristes doivent être prudents lors du passage d'un chariot avec SAS à un chariot sans SAS et vice-versa. L'utilisation de chariots élévateurs sans SAS de la même façon que des chariots avec SAS peut se traduire par une perte de contrôle et un éventuel renversement.

#### ⚠ ATTENTION

Avant d'utiliser un chariot équipé d'un SAS, familiarisez-vous avec la ou les fonction(s) du système et veillez à ce que le voyant Clé ne soit pas allumé. Le voyant Clé



s'allume ou clignote en cas de dysfonctionnement du SAS et le chariot ne doit pas être utilisé tant qu'il n'est pas réparé.

- Lors de l'utilisation d'un chariot équipé d'un SAS, si le voyant Clé s'allume/clignote ou si un code d'erreur s'affiche, gardez le chariot dans un endroit sûr, serrez le frein de stationnement et faites contrôler le chariot par votre concessionnaire Toyota.
- Le SAS est contrôlé électroniquement. Le système peut avoir besoin d'être initialisé après les opérations d'entretien.
- Ne retirez pas et ne modifiez pas les fonctions du système SAS. Si un contrôle du SAS s'avère nécessaire, contactez votre concessionnaire Toyota.
- Lors du lavage du chariot, veillez à éviter que de l'eau ne soit projetée directement sur les pièces électriques utilisées dans le SAS. Ces pièces électriques comprennent un contrôleur, des capteurs et des commutateurs.
- Dès que vous aurez monté ou remplacé un accessoire sur un chariot élévateur, demandez à votre concessionnaire Toyota d'effectuer un contrôle et, si besoin est, de vérifier la charge.
- Si vous utilisez alternativement deux ou plusieurs accessoires amovibles, le plus lourd doit être utilisé pour effectuer l'équilibrage (réglage du système SAS). Contactez votre concessionnaire Toyota pour en savoir plus sur la compatibilité.
- Lors du montage de fourches ou d'accessoires sur un modèle sans fourche, les accessoires doivent être compatibles avec le modèle. Contactez votre concessionnaire Toyota pour en savoir plus sur la compatibilité.

### 7.2 Description des fonctions du système SAS

#### Stabilisateur arrière à contrôle actif

Lorsque le chariot effectue un tour sur place, une force centrifuge est générée dans la direction latérale du chariot. Le cas échéant, ce dispositif bloque les roues arrière de manière à ce que le véhicule repose parfaitement sur ses quatre roues et empêche tout pivotement de l'essieu arrière. La stabilité du chariot est ainsi renforcée dans les virages (gauche et droite).

Le blocage du mouvement de pivotement de l'essieu arrière est appelé « Blocage du pivotement ».

#### ⚠ ATTENTION

- Cette fonction sert à accroître la stabilité du chariot élévateur dans certaines conditions mais n'empêche pas au chariot élévateur de se renverser en toutes circonstances. Vous devez toujours être attentif en utilisant le chariot élévateur.
- Le fait de conduire le chariot avec les fourches relevées peut provoquer son retournement étant donné que le centre de gravité se déplace vers l'avant et vers le haut. Ne vous déplacez pas et ne prenez pas de virages si les fourches sont levées, chargées ou pas.



7 SYSTÈME SAS

Mise à l'horizontale automatique des fourches

Chariots avec levier standard

En déplaçant le levier d'inclinaison vers l'avant tout en appuyant sur le bouton du levier d'inclinaison, les fourches s'arrêtent automatiquement en position horizontale (le mât étant à la verticale).

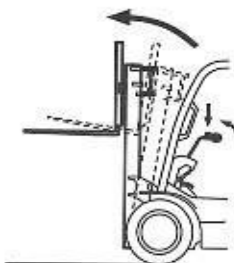

AVIS

- Lorsque le levier d'inclinaison est déplacé vers l'arrière, les fourches ne s'arrêtent pas en position horizontale, même si le bouton du levier d'inclinaison est enfoncé (sauf sur les chariots équipés d'un mini-levier ou d'un joystick).
- Pour annuler la commande de mise à niveau automatique des fourches en pleine opération, relâchez le bouton du levier d'inclinaison.
- Après l'arrêt des fourches en position horizontale, le bouton du levier d'inclinaison étant actionné, vous pouvez continuer à incliner les fourches en avant. Ramenez le levier d'inclinaison au point mort. Déplacez ensuite de nouveau le levier d'inclinaison après avoir relâché le bouton du levier d'inclinaison.

Lorsque le cariste déplace le levier d'inclinaison d'arrière en avant tout en appuyant sur le bouton du levier d'inclinaison, les fourches :

	À vide	Chargées
Position de levage haute (supérieure à 2 m ou 6 pieds)	s'arrêtent en position horizontale (avec le mât à la verticale)	Pas d'inclinaison vers l'avant
Position de levage basse	s'arrêtent en position horizontale (avec le mât à la verticale)	s'arrêtent en position horizontale (avec le mât à la verticale) ou jusqu'à 1° en arrière en fonction de la charge

Chariots avec mini-levier ou joystick (option)

En déplaçant le levier d'inclinaison vers l'avant tout en appuyant sur le bouton de mise à niveau automatique des fourches, les fourches s'arrêtent automatiquement en position horizontale (le mât étant à la verticale).

En déplaçant le levier d'inclinaison vers l'arrière tout en appuyant sur le bouton de mise à niveau automatique des fourches, les fourches s'arrêtent aussi automatiquement en position horizontale (le mât étant à la verticale).

AVIS

- Pour annuler la commande de mise à niveau automatique des fourches en pleine opération, relâchez le bouton du levier d'inclinaison.
- Après l'arrêt des fourches en position horizontale, le bouton du levier d'inclinaison étant actionné, vous pouvez continuer à incliner les fourches en avant ou en arrière. Ramenez le levier d'inclinaison au point mort. Déplacez ensuite de nouveau le levier d'inclinaison après avoir relâché le bouton de mise à niveau automatique des fourches.

En déplaçant le levier d'inclinaison tout en appuyant sur le bouton de mise à niveau automatique des fourches, les fourches :

		À vide	Chargées
Inclinaison vers l'avant	Position de levage haute (supérieure à 2 m ou 6 pieds)	s'arrêtent en position horizontale (avec le mât à la verticale)	Pas d'inclinaison vers l'avant
	Position de levage basse	s'arrêtent en position horizontale (avec le mât à la verticale)	s'arrêtent en position horizontale (avec le mât à la verticale) ou jusqu'à 1° en arrière en fonction de la charge
Inclinaison vers l'arrière	Position de levage haute (supérieure à 2 m ou 6 pieds)	s'arrêtent en position horizontale (avec le mât à la verticale)	s'arrêtent en position horizontale (avec le mât à la verticale) ou jusqu'à 1° en arrière en fonction de la charge
	Position de levage basse		

⚠ ATTENTION

- Lorsque vous déplacez le levier d'inclinaison vers l'avant tout en appuyant sur le bouton du levier d'inclinaison ou le bouton de mise à niveau automatique des fourches, avec une charge en position de levage haute, le mât s'arrête immédiatement. Évitez cette opération car le chariot peut se renverser.
- Si le chariot est équipé d'un accessoire, n'utilisez pas la mise à niveau automatique des fourches avec une charge soulevée alors que le moteur tourne à un régime élevé.
- Un accessoire lourd peut endommager un chariot équipé de la commande de mise à niveau automatique des fourches. Consultez le concessionnaire Toyota avant de monter ce type d'accessoire.





### Commande active d'inclinaison angulaire (avant) du mât

Cette fonction limite automatiquement l'angle d'inclinaison vers l'avant du mât en fonction du poids de la charge et de la hauteur de levage.

	Charge légère (à vide)	Charge moyenne	Charge lourde
Position de levage haute (supérieure à 2 m ou 6 pieds)	Aucune limite d'angle d'inclinaison vers l'avant	Angle d'inclinaison vers l'avant limité de 1° à 5°	Angle d'inclinaison vers l'avant limité à 1°
Position de levage basse	Aucune limite d'angle d'inclinaison vers l'avant		

#### ⚠ ATTENTION

- Cette fonction sert à accroître la stabilité du chariot élévateur dans certaines conditions mais n'empêche pas au chariot élévateur de se renverser vers l'avant en toutes circonstances. Vous devez toujours être attentif en utilisant le chariot élévateur.
- Lorsque vous soulevez une charge située en position basse avec le mât incliné vers l'avant, la commande d'angle d'inclinaison vers l'avant ne peut pas être activée. Évitez cette opération car le chariot peut se renverser vers l'avant.
- N'inclinez jamais le mât au-delà de sa position verticale avec une charge en position de levage haute, sinon le chariot peut basculer vers l'avant et perdre sa stabilité en avant ou en arrière.
- Même avec une charge admissible en termes de capacité, n'inclinez jamais le mât au-delà de sa position verticale en position de levage haute au risque de provoquer le retournement du chariot du fait du déplacement de son centre de gravité vers l'avant et vers le haut. N'inclinez jamais le mât vers l'avant lorsqu'une charge est levée.
- Un accessoire lourd peut endommager un chariot équipé de la commande d'angle d'inclinaison vers l'avant du mât. Consultez le concessionnaire Toyota avant de monter ce type d'accessoire.
- Si vous remplacez les fourches par un accessoire, demandez à votre concessionnaire Toyota de contrôler le chariot.
- Si vous utilisez alternativement deux ou plusieurs accessoires amovibles, le plus lourd doit être utilisé pour effectuer l'équilibrage (réglage du système SAS). Renseignez-vous à l'avance auprès du concessionnaire Toyota.
- Lors du montage de fourches ou d'accessoires sur un modèle sans fourches, les accessoires doivent être compatibles avec le modèle. Contactez votre distributeur Toyota pour en savoir plus sur la compatibilité (réglage du système SAS).

#### AVIS

Lorsque les fourches sont en position de levage maximale, une pression élevée (pression de décharge) peut demeurer dans le vérin de levage. Ceci induira le chariot à détecter qu'il a une charge lourde même en l'absence de charge. L'angle d'inclinaison vers l'avant est ainsi limité. Dans ce cas, abaissez légèrement le mât pour l'incliner en avant.

### Commande active de vitesse d'inclinaison arrière de mât

Cette fonction réduit automatiquement la vitesse d'inclinaison en arrière du mât en position de levage plus haute d'environ 6 pieds (2 mètres) afin d'éviter que la charge ne se déplace.

- En position de levage haute, la vitesse d'inclinaison en arrière est automatiquement limitée, indépendamment du poids de la charge. Si le levage haut est changé en un levage bas pendant la bascule du mât vers l'arrière, la vitesse d'inclinaison continue.
- En position de levage basse, la vitesse d'inclinaison en arrière n'est pas limitée, même en présence d'une charge. En passant d'une position de levage basse à une position de levage plus haute pendant l'inclinaison du mât en arrière, la vitesse d'inclinaison ne change pas.
- Lors de l'utilisation du levier d'inclinaison en arrière tout en appuyant sur le bouton d'inclinaison à n'importe quelle hauteur de levage, la vitesse d'inclinaison en arrière est limitée tant que le bouton du levier d'inclinaison reste enfoncé (sauf si le chariot est équipé d'un mini-levier ou d'un joystick).

7

#### 7.2.1 Blocage de levage par clé

Lorsque le contact est coupé, les fourches ne descendent pas même si le levier de levage est actionné. Les fourches peuvent être abaissées lorsque le cariste est assis sur son siège et que le contact est mis, même si le moteur est arrêté. (Sauf modèles à mini levier ou joystick)

#### 7.2.2 Commande de volant actif

Si le bouton du volant n'a pas le même angle que les roues directrices, ce décalage sera automatiquement corrigé en tournant le volant. De cette façon, le bouton est maintenu à une position constante par rapport aux roues directrices.

#### 7.2.3 En cas de problème avec le système SAS :

Les modèles avec système SAS sont équipés d'un contrôleur, de capteurs et de plusieurs commutateurs. En cas de défaillance d'un de ces composants, les situations suivantes peuvent se présenter :

- La commande de mise à niveau automatique des fourches, la commande active de l'angle d'inclinaison vers l'avant du mât et/ou la commande active de la vitesse d'inclinaison vers l'arrière du mât peuvent ne pas fonctionner correctement.
- Le vérin de verrouillage de la rotation peut être verrouillé.
- Il se peut que la position du bouton des roues directrices ne soit pas corrigée automatiquement, même si en dehors de sa position.

Si une des anomalies précitées se produit :

- Un code d'erreur s'affichera sur le compteur horaire.



- Le voyant Clé s'allume ou clignote.

Le cas échéant, interrompez l'opération en cours, garez le chariot en lieu sûr, serrez le frein de stationnement et retirez la clé. Demandez à votre concessionnaire Toyota d'effectuer un contrôle.





8 FONCTION OPS

## 8 FONCTION OPS

### 8.1 Précautions à prendre avec le système OPS

#### (OPS : Operator Presence Sensing/détection de présence du cariste)

Le système OPS empêche les opérations de déplacement motorisé et de manutention des charges lorsque le cariste n'est pas assis sur son siège en position de travail normale (siège du cariste).

Si le cariste quitte son siège alors que le chariot fonctionne, l'avertisseur sonore retentit pendant une seconde environ et le voyant OPS s'allume, signalant au cariste que le système OPS est sur le point d'être activé.

Si le cariste quitte son siège pendant 2 secondes ou plus, le système s'active et arrête le déplacement motorisé et la manutention de charges. Si le cariste retourne sur son siège dans les 2 secondes, la conduite peut être poursuivie normalement.

Ce chariot est équipé du système OPS. Vérifiez que le système OPS fonctionne correctement avant d'utiliser le chariot.

Si une anomalie se produit au niveau du système OPS, le voyant Clé tricoise s'allume à l'écran pour signaler le problème au cariste. Ceci indique un dysfonctionnement. Faites vérifier le chariot par votre concessionnaire Toyota.

### 8.2 Description des fonctions du système OPS

#### 8.2.1 Fonction de déplacement du système OPS

Si le cariste quitte son siège lorsque le chariot se déplace, le voyant OPS s'allume et tout déplacement motorisé est arrêté après 2 secondes.

Si le cariste retourne en position assise normale dans les 2 secondes, le déplacement peut poursuivre son cours.

Le système OPS n'actionne pas les freins pour arrêter l'approche ou éviter un recul en pente.

Pour redémarrer le déplacement motorisé, relâchez la pédale d'accélérateur, remettez le levier de direction au point mort et asseyez-vous sur le siège.

#### Chariots avec pédale EZ (option)

Pour supprimer la fonction OPS de déplacement, asseyez-vous sur le siège et enclenchez le frein de stationnement ou relâchez la pédale d'accélérateur puis enfoncez-la de nouveau.

#### ⚠ ATTENTION

**Le système de déplacement OPS n'est pas un frein.**

**L'OPS interrompt le déplacement motorisé mais n'applique pas le frein. Serrez le frein de stationnement chaque fois que vous quittez le siège.**

#### 8.2.2 Fonction OPS de manutention de charges

Si le cariste quitte son siège pendant 2 secondes ou plus pendant les opérations de manutention de charges, le voyant OPS s'allume et les opérations de manutention de charges sont interrompues.

Si le cariste retourne sur son siège dans les 2 secondes, l'opération de descente peut poursuivre son cours.

Si le cariste quitte son siège alors qu'il actionne le levier de commande, l'opération de descente peut être poursuivie pendant 2 à 4 secondes.

#### Chariots avec levier standard

Si le système OPS de manutention de charges est activé alors que le levier de levage est en position de descente, ramenez le levier au point mort et rasseyez-vous normalement pour redémarrer l'opération de manutention de charges.

Si le système OPS de manutention de charges est activé alors que le levier de levage se trouve sur une position autre que celle de descente, il se désactive 1 seconde après le retour du cariste en position normalement assise.

#### Chariots avec mini-levier ou joystick (option)

Pour redémarrer l'opération de manutention de charges, remettez tous les leviers au point mort et rasseyez-vous sur le siège.

#### ⚠ ATTENTION

**Si vous actionnez le levier de l'accessoire lorsque le système OPS est activé, l'accessoire peut se déplacer ou descendre sous son propre poids.**

#### 8.2.3 Fonction d'information sur le fonctionnement du système OPS

Si le cariste quitte son siège, l'avertisseur sonore retentit pendant une seconde environ et le voyant OPS s'allume, signalant au cariste que le système OPS est sur le point d'être activé.

Le voyant du système OPS reste allumé jusqu'à ce que le cariste retourne sur son siège pour confirmer l'activation du système OPS.

#### 8.2.4 Retour au point mort

##### Déplacement

Lorsque le système de déplacement OPS est activé, si le cariste retourne sur son siège sans remettre le levier de commande de direction au point mort, l'avertisseur sonore retentit et le système de déplacement OPS ne peut pas être désactivé.

Pour désactiver le système de déplacement OPS, remettez toujours le levier de commande de la direction au point mort avant de vous rasseoir sur le siège.

##### Chariots avec pédale EZ (option)

Pour désactiver le système de déplacement OPS, relâchez la pédale d'accélérateur.

##### Manutention de charges

##### Chariots avec levier standard

Lorsque le système de déplacement OPS est activé, si le cariste retourne sur son siège sans remettre le levier de levage au point mort, de la position de descente, l'avertisseur sonore retentit et le système de manutention de charges OPS ne peut pas être désactivé.

Pour désactiver le système de déplacement OPS, remettez toujours le levier de levage au point mort avant de retourner sur votre siège.





### Chariots avec mini-levier ou joystick (option)

Si le cariste retourne sur son siège alors que tous les leviers ne sont pas au point mort, l'avertisseur sonore retentit et le système de manutention de charges OPS ne peut pas être désactivé.

Pour désactiver le système de manutention de charges OPS, remettez toujours tous les leviers au point mort et retournez sur votre siège.

### 8.2.5 Avertissement d'enclenchement du frein de stationnement

Si le frein de stationnement n'est pas désenclenché avant un déplacement, le témoin d'avertissement d'enclenchement du frein de stationnement clignote au niveau de l'écran multifonction et l'avertisseur sonore retentit pour avertir le cariste.

### 8.2.6 Avertissement de désenclenchement de frein de stationnement

Si le cariste quitte le chariot ou coupe le contact sans serrer le frein de stationnement, un signal sonore avertit le cariste.

Si le cariste désenclenche le frein de stationnement dans un délai de 1 minute après avoir coupé le contact, un signal sonore retentit également.

Le signal sonore s'arrête après 30 secondes.

#### ⚠ ATTENTION

**En quittant votre siège, remettez toujours les leviers de commande sur la position de point mort, serrez le frein de stationnement et abaissez les fourches au sol. Coupez ensuite le contact et retirez la clé.**

### 8.2.7 En cas de problème avec le système OPS :

Si vous rencontrez un problème avec le système OPS, l'indicateur Clé clignote pour avertir le cariste. Garez le chariot dans un endroit sûr et demandez à votre concessionnaire Toyota d'effectuer un contrôle.

Dans les cas suivants, un dysfonctionnement peut être survenu dans le système OPS. Garez le chariot en lieu sûr, serrez le frein de stationnement, retirez la clé et demandez à votre concessionnaire Toyota de procéder à une inspection :

- Le voyant OPS ne s'allume pas lorsque le cariste n'est pas assis en position de travail normale.
- Le voyant OPS ne s'éteint pas lorsque le cariste est assis en position de travail normale.

#### ⚠ ATTENTION

**Si l'opérateur reste assis pendant une longue période alors que le contact est coupé, dès que le contact est mis, le voyant Clé commence à clignoter. Si cela se produit, coupez le contact, remettez-vous en position assise normale et remettez le contact. Le voyant Clé s'éteint ensuite.**



9 FONCTIONS PRINCIPALES

## 9 FONCTIONS PRINCIPALES

### 9.1 Fonction de commande du déplacement

Fonction	Modèles équipés
Limitation de la vitesse maximale	Tous les modèles
Réglage de la vitesse lente	Modèles avec écran multifonctions (en option)/ Écran multifonctions DX (en option)

**AVIS**

Selon le poids du chariot, la vitesse réglée peut ne pas être atteinte en cas de déplacement en montée ou sur un plan incliné vers le haut. De même, la vitesse réglée peut être dépassée en cas de déplacement en descente ou sur un plan incliné vers le bas, mais se rétablit à la vitesse réglée lorsque celle-ci est atteinte après avoir achevé la descente.

#### 9.1.1 Réglage de la vitesse lente

Cette fonction limite la vitesse de déplacement maximale à une valeur préréglée lorsqu'on appuie sur le commutateur de réglage de la vitesse basse sur l'écran multifonctions.

La valeur du réglage de la vitesse lente peut être modifiée à l'afficheur multifonctions par le cariste et un responsable.

Pour plus de détails, reportez-vous à la section INSTRUMENT de ce manuel.

#### 9.1.2 Limitation de la vitesse maximale

Cette fonction limite la vitesse de déplacement maximale à une valeur préréglée.

Pour modifier la valeur de réglage de la limitation de vitesse maximale, adressez-vous au responsable ou au concessionnaire Toyota.

### 9.2 Fonction d'arrêt automatique du moteur

**(option : Ecran multifonction DX)**

Si le cariste quitte le chariot avec le frein de stationnement serré et sans avoir coupé le contact pendant un certain laps de temps, le moteur et l'alimentation s'arrêteront automatiquement, évitant ainsi tout gaspillage de carburant.

Pour redémarrer le chariot, coupez le contact et remettez-le ensuite. Votre chariot est équipé d'un contacteur d'allumage anti-redémarrage afin de protéger le moteur ; tournez la clé de contact de la position ON à la position OFF pour pouvoir rallumer le moteur.

Pour modifier la durée de réglage de la fonction d'arrêt automatique du moteur, adressez-vous au responsable ou à un concessionnaire Toyota.

**⚠ ATTENTION**

En quittant votre siège, remplacez toujours les leviers de commande sur la position de point mort, serrez le frein de stationnement et abaissez les fourches au sol. Coupez ensuite le contact et retirez la clé.

**AVIS**

- Lorsque la fonction d'arrêt automatique du moteur est activée, le système d'extinction des phares lors du retrait de la clé est activé pour économiser de l'énergie et empêcher une décharge excessive de la batterie. Pour plus de détails, reportez-vous à la section Système d'extinction des phares lors du retrait de la clé du présent manuel.
- Il se peut que cette fonction ne soit pas activée pendant le réchauffage du moteur.

### 9.3 Mode Éco

**(option : écran multifonctions/écran multifonctions DX)**

Lorsque le mode éco est actif, l'accélération du déplacement et de la manutention de charges est limitée pour réduire la consommation de carburant.

Cette fonction peut être activée/désactivée sur l'écran multifonctions. Pour plus de détails, reportez-vous à la section INSTRUMENT de ce manuel.

Pour modifier la valeur de réglage de la limite d'accélération, adressez-vous à votre concessionnaire Toyota.





## 10 COMMUTATEURS ET LEVIERS

### 10.1 Contacteur d'allumage

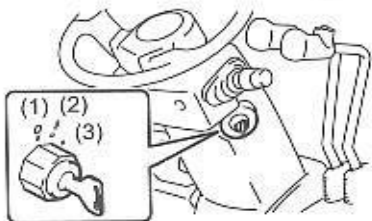

- (1) OFF
- (2) ON
- (3) START

**OFF** - Position pour arrêter le moteur. La clé doit être insérée/retirée dans cette position.

**ON** - Position de marche du moteur. Situé une position après la position d'arrêt OFF dans le sens horaire.

**START** - Position pour démarrer le moteur. Située une position après la position ON dans le sens horaire.

Pour démarrer le moteur, tournez la clé de contact sur la position de démarrage. Après avoir démarré le moteur, relâchez la clé qui retournera automatiquement sur la position ON. Pour redémarrer le moteur, remettez la clé de contact en position OFF et tournez-la en position START.

Le moteur ne démarre pas tant que le levier de commande de la direction est au point mort.

Pour les chariots avec pédale EZ (option), le moteur ne démarre pas tant que le frein de stationnement est serré ou que la pédale d'accélérateur est relâchée.

#### ⚠ AVERTISSEMENT

- Lorsque vous tournez le commutateur à clé, veillez à être en position de travail normale avec la ceinture de sécurité bouclée et le frein de stationnement engagé. Sinon le chariot peut démarrer brusquement et provoquer un accident.
- Si le voyant OPS est allumé, remettez les leviers de commande de direction et de manutention des charges au point mort et asseyez-vous sur le siège. Vérifiez que le voyant OPS n'est pas allumé.
- Lors du démarrage de moteurs 1FS (essence/GPL), n'appuyez pas sur la pédale d'accélérateur.
- Ne laissez pas la clé de contact sur la position ON lorsque le moteur est arrêté. Ceci décharge la batterie.
- Ne faites pas fonctionner le démarreur pendant plus de 30 secondes de suite. Remettez la clé de contact sur la position OFF et attendez au moins 30 secondes avant toute nouvelle tentative de démarrage.
- Ne placez pas la clé de contact en position DÉMARRAGE lorsque le moteur est en route (sauf pour les chariots équipés du contacteur d'allumage anti-redémarrage en option). Cela pourrait endommager le démarreur.
- Si votre chariot est équipé d'un contacteur d'allumage anti-redémarrage afin de protéger le moteur, tournez la clé de contact de la position ON à la position OFF avant d'essayer de rallumer le moteur.
- Lorsque la clé de contact est en position OFF (moteur arrêté), les fourches ne descendent pas même si le levier de levage est actionné. Les fourches peuvent être abaissées si le cariste est assis sur son siège et si le contact est mis (verrouillage du levage par clé) (sauf modèles avec mini levier et joystick).
- Si le voyant Clé ne s'éteint pas même si vous êtes assis, la tension de batterie est peut-être faible (décharge excessive). Dans ce cas, n'utilisez pas le chariot tant que le voyant ne s'éteint pas, au risque d'entraîner un dysfonctionnement. Si le voyant Clé ne s'éteint pas 1 à 2 minutes environ après le démarrage du moteur ou lorsque le régime moteur augmente, interrompez l'opération et faites contrôler le chariot par votre concessionnaire Toyota. (Sur les modèles à moteur diesel, le voyant Clé peut rester allumé pendant la montée en température du moteur après un démarrage à froid. Il ne s'agit pas d'un dysfonctionnement.)

#### AVIS

- Pour les modèles à moteur diesel, démarrez le moteur après que le voyant de pré-chauffage se soit éteint.

## 10 COMMUTATEURS ET LEVIERS

### 10.2 Levier de commande de la direction

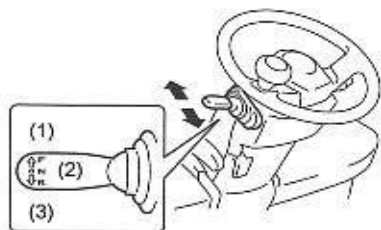

- (1) Avant  
(2) Neutre  
(3) Arrière

#### ⚠ ATTENTION

- Manœuvrez toujours le levier de commande de la direction en étant en position de travail normale.
- Le moteur ne peut pas être démarré tant que le levier de commande de direction est au point mort.
- Arrêtez le chariot avant de modifier le sens de déplacement (marche avant/marche arrière).

#### AVIS

Pour redémarrer le déplacement motorisé après l'activation du système OPS, relâchez la pédale d'accélérateur, remettez le levier de direction au point mort et asseyez-vous sur le siège. Le déplacement motorisé n'est pas possible si vous vous asseyez sur le siège sans remettre le levier de commande de la direction en position de point mort.

### 10.3 Fonction de verrouillage du convertisseur de couple (option)

Si vous déplacez le levier de direction de façon à modifier le sens de marche (par exemple, de la marche avant vers la marche arrière) pendant un déplacement à vitesse élevée, cette fonction désenclenche électriquement l'entraînement et fait passer le convertisseur de couple au point mort. Lorsque la vitesse descend au-dessous de la valeur réglée pendant le déplacement au point mort, le sens de déplacement change automatiquement.

Pour changer de sens de déplacement, utilisez le levier de commande de direction après avoir suffisamment réduit la vitesse de déplacement.

Demandez à votre concessionnaire Toyota de modifier le réglage de la vitesse.

Levier de modification du sens de marche (marche avant/marche arrière).

**Marche avant** - Poussez le levier en avant

**Marche arrière** - Tirez le levier en arrière

Le neutre se trouve à mi-course entre les positions de marche avant et arrière.

La vitesse de déplacement en marche avant et en marche arrière peut être réglée via l'enfoncement de la pédale d'accélérateur.

#### ⚠ ATTENTION

- Lorsque le verrouillage est engagé, relâchez la pédale d'accélérateur et utilisez la pédale de frein pour réduire la vitesse. Une fois le chariot arrêté, appuyez doucement sur la pédale d'accélérateur pour repartir. Si le verrouillage est désactivé alors que vous continuez à appuyer sur la pédale d'accélérateur, la roue pourrait patiner.
- N'effectuez pas de manœuvre en marche avant ou en marche arrière sur une pente ou déclivité. Si le levier de commande de direction est actionné sur une déclivité ou pente descendante, la fonction de verrouillage du convertisseur de couple risque de ne pas fonctionner correctement.

### 10.4 Levier de frein de stationnement

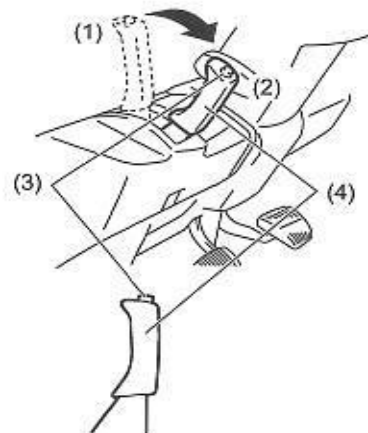

- (1) Desserré  
(2) Serré  
(3) Bouton de déblocage  
(4) Poignée

Utiliser le levier du frein à main en stationnement ou à l'arrêt.

#### Engagement du frein de stationnement

Saisissez la poignée du levier du frein de stationnement et tirez-la à fond vers vous tout en appuyant sur la pédale de frein.

#### Relâchement du frein de stationnement

Poussez le levier en arrière tout en appuyant sur le bouton de déblocage. Maintenez la pédale de frein enfoncée à fond.

#### ⚠ AVERTISSEMENT

- Avant de serrer le frein de stationnement, appuyez sur la pédale de frein et vérifiez toujours que le chariot est bien immobilisé.
- Pour ne pas vous coincer les doigts, tenez toujours le levier uniquement par sa poignée. Tenez la poignée au-dessus de la saillie.
- Ne garez pas le chariot sur une pente. Garez-vous toujours sur une surface plane avec les fourches au sol, de façon à éviter les heurts et les trébuchements. S'il est impossible d'éviter le stationnement sur une pente, placez des cales derrière la roue afin d'éviter que le chariot ne roule.
- Un déplacement sans avoir relâché le frein risque d'endommager le chariot et les freins.
- Si le frein de stationnement est engagé lorsque le levier de commande de direction est en position de déplacement, le témoin d'avertissement du frein de stationnement sur l'afficheur multifonction clignote et un signal sonore se déclenche pour avertir le





cariste (Option : écran multifonction). Si le chariot est utilisé alors que le frein de stationnement est engagé, les freins perdront de leur efficacité pour freiner le chariot lorsque le frein de stationnement sera appliqué. Demandez à votre concessionnaire Toyota d'effectuer un contrôle.

- Si le cariste quitte le chariot ou coupe le contact sans serrer le frein de stationnement, un signal sonore retentit pour l'en avertir. En quittant le siège, serrez toujours le frein de stationnement, coupez le contact et enlevez la clé.

### 10.5 Levier de levage

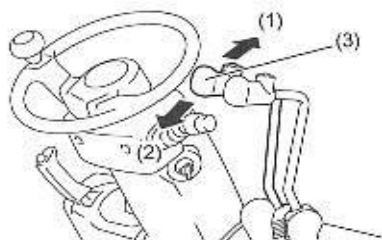

- (1) Inférieure
- (2) Levage
- (3) Levier de levage

#### ⚠ AVERTISSEMENT

- Manœuvrez toujours le levier de levage en étant dans une position de travail normale.
- Si le système OPS est activé, relâchez complètement la pédale d'accélérateur, remettez le levier de levage au point mort et retournez en position de travail normale pour désactiver le système OPS. Si vous retournez au siège avec le levier de levage en position de levage, le système OPS se désactive et les fourches commencent à se déplacer 1 seconde plus tard.
- Une fois le système OPS activé, si vous retournez sur le siège avec le levier de levage en position de descente, le système OPS ne se désactive pas et les fourches ne se déplacent pas à cause de la fonction de retour au point mort. Remettez toujours le levier de levage au point mort avant de retourner au siège lors de la désactivation du système OPS.
- Tant que le moteur est arrêté, les fourches ne descendent pas même si vous mettez le levier sur la position de descente. Lorsque vous vous asseyez en position de travail normale et mettez le contact, vous pouvez descendre les fourches même si le moteur est à l'arrêt (à l'exception des chariots équipés d'un mini-levier ou d'un joystick en option).

Levier pour lever et descendre les fourches.

**Descente** - Poussez le levier vers l'avant

**Levage** -Tirez le levier en arrière

La vitesse de relevage peut être réglée en fonction de l'enfoncement de la pédale d'accélérateur et de combien le levier de relevage est poussé en arrière.

La vitesse de descente peut être réglée d'après combien le levier de relevage est tiré en avant.

### 10.6 Soupape de descente manuelle

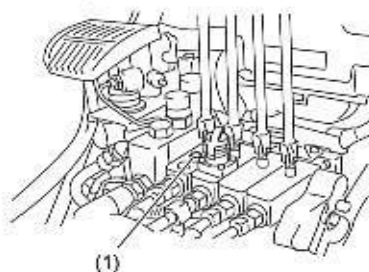

- (1) Distributeur de descente manuelle

#### AVIS

Lorsque les fourches ont été abaissées avec la soupape de descente manuelle, veillez à fermer et bloquer la soupape.

### 10.7 Levier d'inclinaison

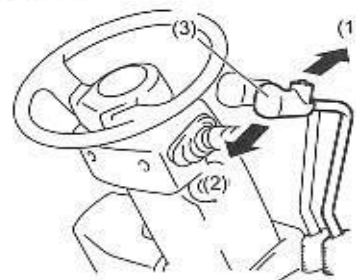

- (1) Inclinaison vers l'avant
- (2) Inclinaison vers l'arrière
- (3) Levier d'inclinaison

#### ⚠ AVERTISSEMENT

- Manœuvrez toujours le levier d'inclinaison en étant dans une position de travail normale.
- Si le système OPS est activé, relâchez complètement la pédale d'accélérateur, remettez le levier d'inclinaison au point mort et retournez en position de travail normale pour désactiver le système OPS. Si vous vous rasseyez sur le siège alors que le levier d'inclinaison est actionné, le système OPS se désactive et les fourches commencent à se déplacer 1 seconde plus tard.

Si la clé de contact ne peut pas être mise en position ON (MARCHE) pour quelque raison que ce soit, et si les fourches ne peuvent pas être descendues, desserrez le distributeur de descente manuelle situé sur le clapet de régulation d'huile sous le pédalier, et actionnez le levier de levage en position de descente.

Il incline le mât en avant ou en arrière.

**Inclinaison vers l'avant** - Poussez le levier vers l'avant

**Inclinaison vers l'arrière** -Tirez le levier en arrière

La vitesse d'inclinaison avant ou arrière est réglée en fonction de l'enfoncement de la pédale d'accélérateur et du déplacement du levier d'inclinaison.

10 COMMUTATEURS ET LEVIERS

### 10.8 Bouton du levier d'inclinaison

(Commande de mise à niveau automatique des fourches)

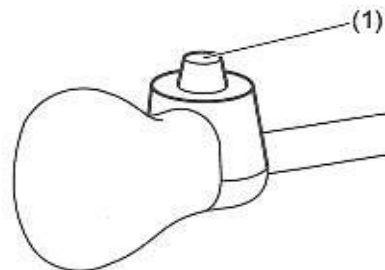

(1) Bouton de levier d'inclinaison

Les fourches s'arrêtent automatiquement en position horizontale lors de l'utilisation du levier d'inclinaison d'arrière en avant en appuyant sur le bouton du levier d'inclinaison. Il est également possible de ralentir la vitesse d'inclinaison arrière à basse hauteur de levage importante, la vitesse d'inclinaison arrière est automatiquement réduite par la fonction de commande active de vitesse d'inclinaison arrière du mât du système SAS). Pour plus de détails sur cette fonction, reportez-vous à la section FONCTION SAS de ce Manuel.

### 10.9 Bouton de déblocage de la bride (option)

(seulement avec l'option de verrouillage du déblocage de bride)

*Levier standard*

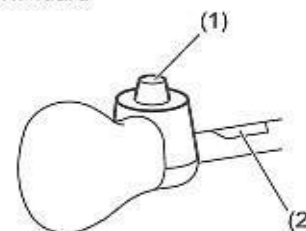

*Mini-levier (en option)*



- 1) Bouton de déblocage de bride
- 2) Autocollant de déblocage de bride

Le levier de déblocage de bride est installé sur le levier de l'accessoire (levier de fonctionnement de bride). Pour ouvrir le dispositif de bridage, actionnez le levier d'accessoire en avant en appuyant sur le commutateur de déblocage de bride.





## 10.10 Mini-levier (en option)

### 10.10.1 Levier de commande de la direction



- (1) Marche avant
- (2) Marche arrière

#### ⚠ ATTENTION

- Manœuvrez toujours le levier de commande de la direction en étant en position de travail normale.
- Le moteur ne peut pas être démarré tant que le levier de commande de direction est au point mort.
- Arrêtez le chariot avant de commuter entre la marche avant et la marche arrière.

#### AVIS

- Pour redémarrer le déplacement motorisé après l'activation du système OPS, relâchez la pédale d'accélérateur, remettez le levier de direction au point mort et asseyez-vous sur le siège. Le déplacement motorisé n'est pas possible si vous vous asseyez sur le siège sans remettre le levier de commande de la direction en position de point mort.
- La position du levier de commande de la direction peut varier en fonction des spécifications du chariot.

Actionner le levier pour modifier le sens de marche (marche avant/marche arrière).

**Marche avant** - Poussez le levier en avant

**Marche arrière** -Tirez le levier en arrière

La position neutre est à mi-chemin entre la position avant et celle arrière.

La vitesse de déplacement en marche avant et en marche arrière peut être réglée via l'enfoncement de la pédale d'accélérateur.

### 10.10.2 Levier de levage

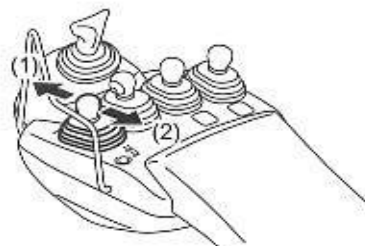

- (1) Inférieure
- (2) Levage

#### ⚠ AVERTISSEMENT

- Manœuvrez toujours le levier de levage en étant dans une position de travail normale.
- Si le système OPS est activé, relâchez complètement la pédale d'accélérateur, remettez tous les leviers au point mort et retournez en position de travail normale pour désactiver le système OPS.
- Une fois le système OPS activé, si vous retournez en position de travail normale avec le(s) levier(s) actionné(s), le système OPS ne se désactive pas et les fourches ne se déplacent pas à cause de la fonction de retour au point mort. Remettez toujours tous les leviers au point mort avant de retourner sur votre siège lors de la désactivation du système OPS.

Levier pour lever et descendre les fourches.

**Descente** - Poussez le levier vers l'avant

**Levage** -Tirez le levier en arrière

La vitesse de relevage peut être réglée en fonction de l'enfoncement de la pédale d'accélérateur et de combien le levier de relevage est poussé en arrière.

La vitesse de descente peut être réglée d'après combien le levier de relevage est tiré en avant.

### 10.10.3 Levier d'inclinaison



- (1) Inclinaison vers l'avant
- (2) Inclinaison vers l'arrière

Levier pour incliner le mât en avant et en arrière

**Inclinaison vers l'avant** - Poussez le levier en avant

**Inclinaison vers l'arrière** -Tirez le levier en arrière

La vitesse d'inclinaison avant ou arrière est réglée en fonction de l'enfoncement de la pédale d'accélérateur et du déplacement du levier d'inclinaison.

## 10. COMMUTATEURS ET LEVIERS

### ⚠ AVERTISSEMENT

- Manœuvrez toujours le levier d'inclinaison en étant dans une position de travail normale.
- Si le système OPS est activé, relâchez complètement la pédale d'accélérateur, remettez tous les leviers au point mort et retournez en position de travail normale pour désactiver le système OPS.
- Une fois le système OPS activé, si vous retournez en position de travail normale avec le(s) levier(s) actionné(s), le système OPS ne se désactive pas et les fourches ne se déplacent pas à cause de la fonction de retour au point mort. Remettez toujours tous les leviers au point mort avant de retourner sur votre siège lors de la désactivation du système OPS.

### 10.10.4 Commutateur de mise à niveau automatique des fourches

(Commande de mise à niveau automatique des fourches)

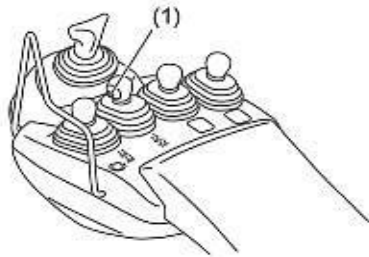

(1) Commutateur de mise à niveau automatique des fourches

Les fourches s'arrêtent automatiquement en position horizontale lorsque le levier d'inclinaison est actionné depuis la position arrière jusqu'en position avant ou vice-versa via l'enfoncement du commutateur de mise à niveau automatique des fourches.

Il est également possible de ralentir la vitesse d'inclinaison arrière à basse hauteur de levage en appuyant sur ce bouton (à hauteur de levage importante, la vitesse d'inclinaison arrière est automatiquement réduite par la fonction de commande active de vitesse d'inclinaison arrière du mât du système SAS).

Pour plus de détails sur cette fonction, reportez-vous à la section FONCTION SAS de ce Manuel.

### 10.10.5 Levier d'accessoires

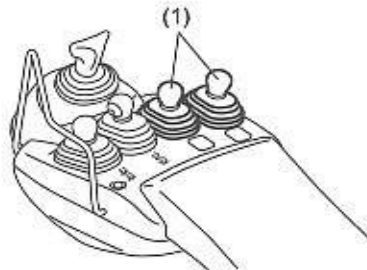

(1) Leviers d'accessoires

Leviers d'actionnement des accessoires.

La vitesse d'actionnement de l'accessoire peut être réglée en fonction de l'enfoncement de la pédale d'accélérateur et du mouvement des leviers.

### ⚠ AVERTISSEMENT

- Actionnez toujours les leviers de commande des accessoires en étant installé dans une position de travail correcte.
- Si le système OPS est activé, relâchez complètement la pédale d'accélérateur, remettez tous les leviers au point mort et retournez en position de travail normale pour désactiver le système OPS.
- Une fois le système OPS activé, si vous retournez en position de travail normale avec le(s) levier(s) actionné(s), le système OPS ne se désactive pas et les fourches ne se déplacent pas à cause de la fonction de retour au point mort. Remettez toujours tous les leviers au point mort avant de retourner sur votre siège lors de la désactivation du système OPS.

### 10.10.6 Contacteur de klaxon

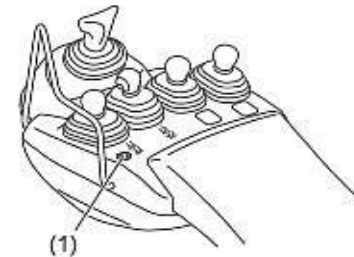

(1) Contacteur de klaxon

Appuyez sur ce contacteur pour déclencher le klaxon.

## 10.11 Joystick (Option)

### 10.11.1 Levier de commande de la direction



(1) Marche avant  
(2) Marche arrière

Actionner le levier pour modifier le sens de marche (marche avant/marche arrière).

**Marche avant** - Poussez le levier en avant

**Marche arrière** - Tirez le levier en arrière

La position neutre est à mi-chemin entre la position avant et celle arrière.

La vitesse de déplacement en marche avant et en marche arrière peut être réglée via l'enfoncement de la pédale d'accélérateur.



**⚠ ATTENTION**

- Manœuvrez toujours le levier de commande de la direction en étant en position de travail normale.
- Le moteur ne peut pas être démarré tant que le levier de commande de direction est au point mort.
- Arrêtez le chariot avant de commuter entre la marche avant et la marche arrière.

**AVIS**

- Pour redémarrer le déplacement motorisé après l'activation du système OPS, relâchez la pédale d'accélérateur, remettez le levier de direction au point mort et asseyez-vous sur le siège. Le déplacement motorisé n'est pas possible si vous asseyez sur le siège sans remettre le levier de commande de la direction en position de point mort.
- La position du levier de commande de la direction peut varier en fonction des spécifications du chariot.

**10.11.2 Levier de manutention de charges**

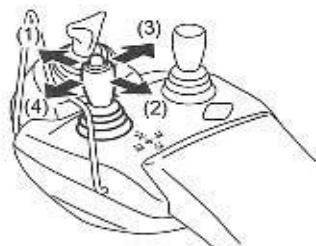

- (1) Inclinaison vers l'avant
- (2) Inclinaison vers l'arrière
- (3) Levage
- (4) Inférieure

Levier d'inclinaison du mât vers l'avant/arrière et de montée/descente des fourches.

**Inclinaison vers l'avant** - Poussez le levier en avant

**Inclinaison vers l'arrière** - Tirez le levier en arrière

La vitesse d'inclinaison avant ou arrière est réglée en fonction de l'enfoncement de la pédale d'accélérateur et du déplacement du levier.

**Levée** - Poussez le levier vers la droite

**Descente** - Poussez le levier vers la gauche

La vitesse de relevage peut être réglée en fonction de l'enfoncement de la pédale d'accélérateur et du mouvement de levier.

La vitesse de descente peut être réglée d'après combien le levier est déplacé.

**⚠ AVERTISSEMENT**

- Manœuvrez toujours le levier de manipulation de charges depuis une position de travail normale.
- Si le système OPS est activé, relâchez complètement la pédale d'accélérateur, remettez tous les leviers au point mort et retournez en position de travail normale pour désactiver le système OPS.
- Une fois le système OPS activé, si vous retournez en position de travail normale avec le(s) levier(s) actionné(s), le système OPS ne se désactive pas et les fourches ne se déplacent pas à cause de la fonction de retour au point mort. Remettez toujours tous les leviers au point mort avant de retourner sur votre siège lors de la désactivation du système OPS.

**10.11.3 Commutateur de mise à niveau automatique des fourches**

(Commande de mise à niveau automatique des fourches)

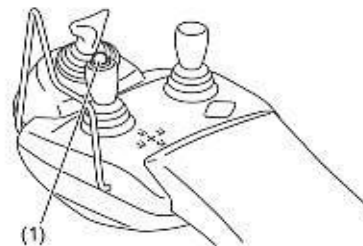

(1) Commutateur de mise à niveau automatique des fourches

Les fourches s'arrêtent automatiquement en position horizontale lorsque le levier de manutention de charge est actionné depuis la position arrière jusqu'en position avant ou vice-versa via l'enfoncement du commutateur de mise à niveau automatique des fourches.

Il est également possible de ralentir la vitesse d'inclinaison arrière à basse hauteur de levage en appuyant sur ce bouton (à hauteur de levage importante, la vitesse d'inclinaison arrière est automatiquement réduite par la fonction de commande active de vitesse d'inclinaison arrière du mât du système SAS).

Pour plus de détails sur cette fonction, reportez-vous à la section FONCTION SAS de ce Manuel.

**10.11.4 Levier d'accessoires**



Levier d'actionnement des accessoires.

La vitesse d'actionnement de l'accessoire peut être réglée en fonction de l'enfoncement de la pédale d'accélérateur et du mouvement de levier.

**⚠ AVERTISSEMENT**

- Actionnez toujours les leviers de commande des accessoires en étant installé dans une position de travail correcte.
- Si le système OPS est activé, relâchez complètement la pédale d'accélérateur, remettez tous les leviers au point mort et retournez en position de travail normale pour désactiver le système OPS.
- Une fois le système OPS activé, si vous retournez en position de travail normale avec le(s) levier(s) actionné(s), le système OPS ne se désactive pas et les fourches ne se déplacent pas à cause de la fonction de retour au point mort. Remettez toujours tous les leviers au point mort avant de retourner sur votre siège lors de la désactivation du système OPS.

10 COMMUTATEURS ET LEVIERS

10.12 Accoudoir (modèles avec mini-levier ou joystick)

Mini-levier

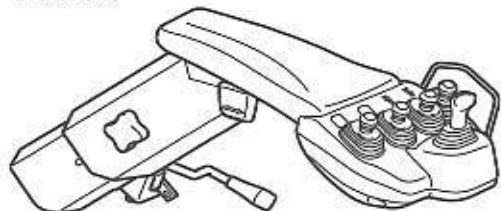

Joystick

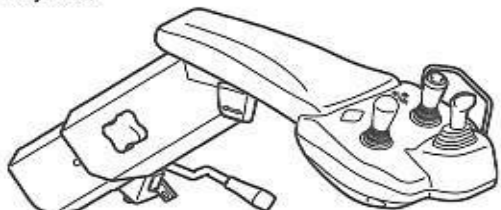

Avant de démarrer le moteur, réglez l'accoudoir pour trouver la position de conduite optimale.

**ATTENTION**

- Ne réglez pas la position de l'accoudoir quand le chariot se déplace.
- Une fois le réglage de l'accoudoir terminé, assurez-vous que les boutons et le levier sont bien en place. Un bouton ou un levier mobile peut provoquer un accident.
- Pour conduire le chariot en toute sécurité, bloquez correctement l'accoudoir. Avant de conduire le chariot, vérifiez toujours que le levier est bloqué en tournant et en immobilisant l'accoudoir.

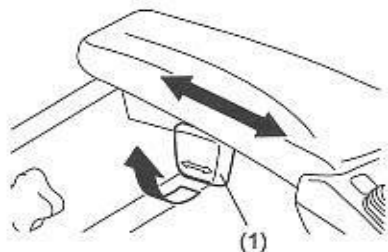

(1) Molette de réglage de la position avant-arrière

Réglage de la position avant-arrière

1. Tirez et relâchez le bouton de réglage de la position avant/arrière.
2. Réglez la position avant/arrière de l'accoudoir.
3. Appuyez ensuite sur le bouton pour bloquer l'accoudoir en place.

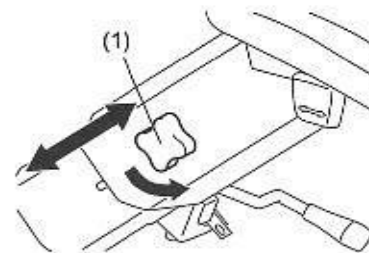

(1) Molette de réglage de la hauteur

Réglage de la position en hauteur

1. Tournez le bouton de réglage de la hauteur dans le sens anti-horaire pour débloquer l'accoudoir.
2. Déplacez l'accoudoir vers le haut et le bas pour le mettre dans la position voulue.
3. Tournez le bouton dans le sens horaire pour le bloquer.

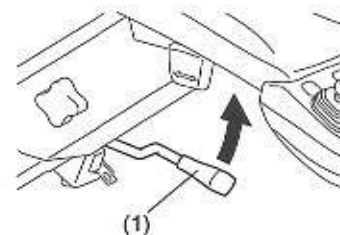

(1) Levier pour tourner et immobiliser l'accoudoir

Réglage de l'inclinaison

1. Relevez et desserrez le levier pour tourner et immobiliser l'accoudoir.
2. Réglez l'inclinaison de l'accoudoir.
3. Poussez ensuite le levier vers le bas pour le fixer en place. Ce levier est également utilisé pour tourner l'accoudoir lorsque vous ouvrez et fermez le capot.

10.13 Voyant intégré et commutateur de clignotant

Ce commutateur sert à la fois de commande de l'éclairage à deux positions et de clignotant.

Commutateur de commande de l'éclairage



Quelle que soit la position de la clé de contact, ce commutateur permet d'activer et de désactiver l'éclairage.

**AVIS**

Sur les modèles équipés d'un écran multifonctions DX (option) ou d'un système d'extinction des phares lors du retrait de la clé (option), les feux ne peuvent être allumés que lorsque le contact est mis (clé sur ON).



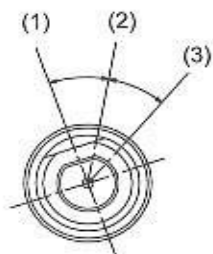

Ce commutateur compte deux positions. Sur chacune des positions, les feux s'allument comme indiqué ci-dessous.

- (1) OFF
- (2) Position 1
- (3) Position 2

Nom du feu	Position 1	Position 2
Phares	OFF	ON
Feux de position arrière, feux de gabarit (option)	ON	ON
Voyant de compteur	ON	ON

**ATTENTION**

Ne laissez pas l'éclairage, tel que les phares, activé pendant une période trop longue avec le moteur à l'arrêt. Cela pourrait décharger la batterie au point que la mise en marche du moteur serait impossible.

**Commutateur de clignotant**

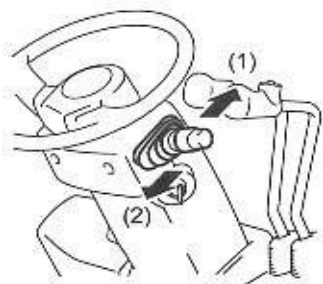

- (1) Clignotant gauche
- (2) Clignotant droit

Ce commutateur sert à activer les clignotants.

**Virage à gauche** - Poussez vers l'avant

**Virage à droite** - Tirez en arrière

Le commutateur des clignotants est activé lorsque le contact est mis.

Le levier des clignotants revient automatiquement à sa position d'origine après le changement de direction.

**10.14 Système d'extinction des phares lorsque le contact est coupé (option)**

Les feux suivants s'éteignent automatiquement lorsque le contact est coupé.

- Phares
- Feux de gabarit du groupe de phares avant combinés (option)
- Les feux de position arrière du feu arrière combiné

Les feux suivants ne sont pas désactivés par le système d'extinction des phares lors du retrait de la clé.

- Éclairage intérieur (option : modèles avec cabine)
- Projecteur arrière (option)
- Feux de stop du feu arrière combiné

**10.15 Projecteur arrière (option)**

Phare de travail arrière

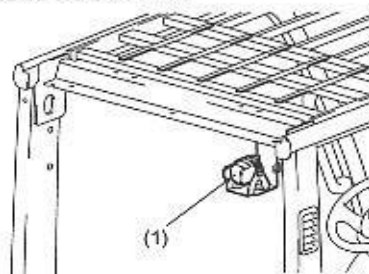

(1) Projecteur de travail arrière

Commutateur

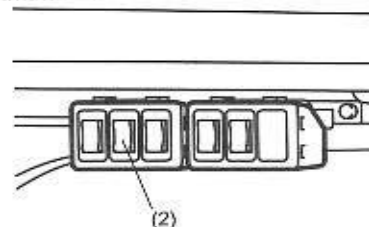

(2) Commutateur du projecteur de travail arrière

Commutateur du projecteur de travail arrière

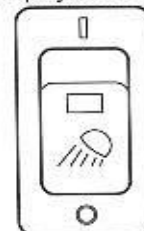

Le projecteur de travail arrière est placé à l'arrière, à droite du toit de protection (à gauche pour les modèles équipés du système de pré-lavage en option).

**Commutateur du projecteur de travail arrière**

ON - Position supérieure

OFF - Position inférieure

10 COMMUTATEURS ET LEVIERS

Commutateur du projecteur de travail arrière (éclairage sélectif)



Commutateur du projecteur de travail arrière (éclairage sélectif)

ON - Position supérieure

OFF - Position centrale

ON ARRIÈRE - Position inférieure

Lorsque le commutateur est en position ON ARRIÈRE les projecteurs s'allument uniquement si le levier de commande de direction est en position arrière.

10.16 Avertisseur sonore

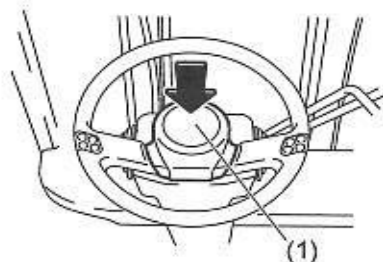

(1) Bouton d'avertisseur sonore

Appuyez sur le moyeu du volant pour faire retentir l'avertisseur sonore.

Ce klaxon retentit même si la clé de contact est en position OFF (ARRÊT).

AVIS

- N'actionnez pas l'avertisseur sonore de façon continue pendant plus de 3 minutes. Un dysfonctionnement risquerait de se produire.
- N'actionnez pas l'avertisseur sonore fréquemment ou plus que cela ne s'avère nécessaire. Un dysfonctionnement risquerait de se produire.

10.17 Poignée d'assistance arrière avec bouton d'avertisseur (option)

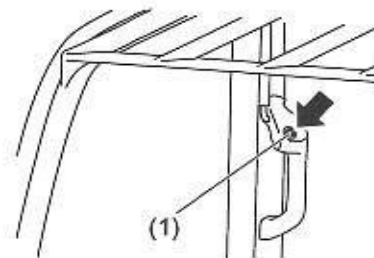

(1) Bouton d'avertisseur sonore

Appuyez sur le bouton situé sur la poignée d'assistance arrière pour actionner le klaxon. Utilisez cet avertisseur sonore pendant les marches arrière.

Ce klaxon retentit même si la clé de contact est en position OFF (ARRÊT).

10.18 Levier de réglage de direction de l'inclinaison



(1) Levier de réglage de l'inclinaison de la colonne de direction

La procédure suivante permet de régler la position du volant d'avant en arrière.

1. Tirez le levier de réglage de l'inclinaison de la colonne de direction vers le haut.
2. Réglez le volant dans la position voulue.
3. Bloquez le volant dans cette position en poussant le levier vers le bas.
4. Après le réglage, déplacez le volant d'avant en arrière afin de s'assurer qu'il est bien verrouillé.

⚠ AVERTISSEMENT

- Réglez toujours la position du volant avant de déplacer le chariot. Ne réglez pas la position du volant quand le chariot se déplace. Cela peut provoquer une manœuvre incorrecte et se solder par un accident.
- Après le réglage, secouez légèrement le volant vers l'avant et vers l'arrière pour vous assurer qu'il est correctement verrouillé. Dans le cas contraire, le volant risque de se déplacer pendant les opérations et de provoquer un accident.



### 10.19 Volant télescopique (option)



(1) Levier de réglage en hauteur

Utilisez le volant télescopique pour régler la hauteur du volant.

1. Tirez le levier de réglage en hauteur vers le haut.
2. Tenez le volant à deux mains, puis réglez la hauteur.
3. Maintenez le levier de réglage en hauteur abaissé dans la position souhaitée, puis verrouillez correctement le volant. Le volant est alors verrouillé.
4. Après le réglage, déplacez le volant d'avant en arrière afin de s'assurer qu'il est bien verrouillé.

#### ⚠ AVERTISSEMENT

- Ne réglez pas la position du volant quand le chariot se déplace. Cela peut provoquer une manœuvre incorrecte et se solder par un accident.
- Après le réglage, secouez légèrement le volant vers l'avant et vers l'arrière pour vous assurer qu'il est correctement verrouillé. Dans le cas contraire, le volant risque de se déplacer pendant les opérations et de provoquer un accident.

### 10.20 Pédale d'accélérateur

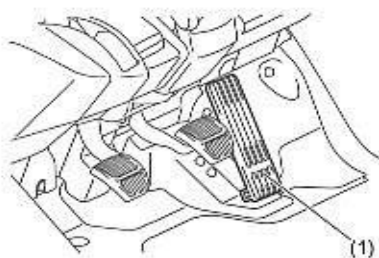

(1) Pédale d'accélérateur

Pédale de commande du régime moteur. Le régime moteur est réglé en fonction de la pression exercée sur la pédale d'accélérateur. Utilisez la pédale d'accélérateur pour régler la vitesse d'avancement et la vitesse de manutention des charges.

#### ⚠ ATTENTION

Pour éviter tout démarrage accidentel du chariot, n'enfoncez pas brusquement la pédale d'accélérateur. En particulier si le chariot est chargé ou effectue un gerbage ; en cas d'arrêt soudain, la charge risque de tomber. N'appuyez jamais à fond sur la pédale d'accélérateur.

### 10.21 Pédale de frein

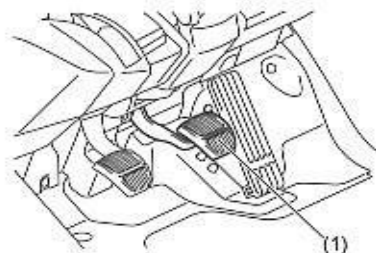

(1) Pédale de frein

#### ⚠ ATTENTION

- Évitez les arrêts brusques. Les arrêts brusques risquent de déstabiliser le chariot et de le renverser.
- La sensation de freinage varie selon que le chariot est chargé ou pas. Réglez la pression exercée sur la pédale de frein en fonction de l'état de charge du chariot.

### 10.22 Pédale de ralenti

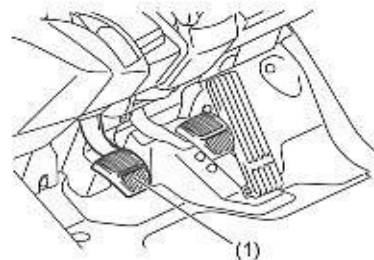

(1) Pédale de ralenti

Pédale utilisée pour un réglage précis de la vitesse d'avancement.

Une pression légère exercée sur la pédale de ralenti permet de débrayer partiellement la transmission et de ralentir le chariot. Si la pédale de ralenti est enfoncée à fond, la transmission est totalement débrayée et le chariot ralenti jusqu'à l'arrêt complet.

#### Utiliser la pédale de ralenti

Pour démarrer doucement le chariot en marche avant ou en marche arrière, respectez la procédure suivante.

1. Enfoncez complètement la pédale de ralenti.
2. Actionner le levier de commande de direction en position de marche avant ou de marche arrière.
3. Enfoncez progressivement la pédale d'accélérateur et relâchez simultanément la pédale de ralenti pour démarrer le chariot en douceur.

10 COMMUTATEURS ET LEVIERS

**⚠ ATTENTION**

- Pour arrêter le chariot, utilisez systématiquement la pédale de frein. En enfonçant la pédale de ralenti, la transmission est débrayée et le freinage moteur ne marche pas.
- Évitez d'utiliser la pédale de ralenti lors du démarrage du chariot en pente. L'utilisation de la pédale de ralenti désactive le freinage moteur et complique le freinage du chariot en toute sécurité.

**10.23 Pédale EZ (option)**

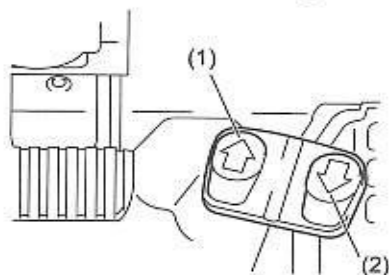

- (1) Marche avant
- (2) Marche arrière

La pédale EZ est la pédale d'accélérateur qui a également une fonction de commande de la direction.

**Marche avant** - Appuyez sur le côté gauche de la pédale.

**Marche arrière** - Appuyez sur le côté droit de la pédale.

La vitesse de déplacement est réglée en fonction de la pression exercée sur la pédale.

**AVIS**

- Le moteur ne peut être mis en marche que si le levier de stationnement est engagé ou que la pédale d'accélérateur est relâchée, et que le sens de déplacement est au neutre.
- Une fois le système OPS activé, ce dernier peut être désactivé en s'asseyant sur le siège et en serrant le frein de stationnement ou en relâchant la pédale d'accélérateur et en appuyant de nouveau dessus.

**10.24 Commutateur de verrouillage des vitesses (en option)**

(Indisponible sur la transmission 1 vitesse)

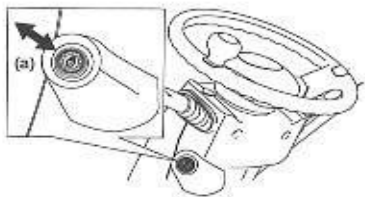

Pour activer ou désactiver le commutateur de verrouillage des vitesses, appuyez une fois sur le commutateur.

(a) ON/OFF

**AVIS**

Il ne s'agit pas d'un sélecteur de vitesses.

En cas de colonne de direction télescopique

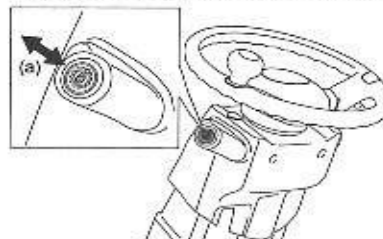

État de l'indicateur	Description
ON (voyant allumé)	Le chariot est bloqué sur la première vitesse.
OFF (voyant éteint)	Le chariot peut fonctionner à la première ou deuxième vitesse.
Voyant clignotant	Les conditions ne sont pas remplies pour bloquer le chariot sur la première vitesse.

**⚠ ATTENTION**

- Même si le commutateur de verrouillage des vitesses est enfoncé alors que le 2e rapport est enclenché, la fonction de verrouillage du 1er rapport n'est pas activée. Par la suite, le voyant de verrouillage des vitesses clignote pendant plusieurs secondes. En décélérant en 1ère lorsque le voyant clignote, la fonction de verrouillage du 1er rapport est activée et le voyant de verrouillage des vitesses s'allume.
- Si vous continuez à vous déplacer en 2e, le témoin de verrouillage des vitesses s'éteint au bout de quelques secondes et revient à l'état sélectionné avant d'appuyer sur le commutateur.



## 11 ÉLÉMENTS DE CARROSSERIE

### 11.1 Siège du cariste

#### Siège ORS (ORS : Système de retenue de l'opérateur)



(1) Ceinture de sécurité

Le siège et la ceinture de sécurité sont spécialement conçus pour assurer la sécurité du cariste.

Prenez l'habitude d'attacher votre ceinture de sécurité lorsque vous vous asseyez dans le chariot.

Vous pouvez régler la position longitudinale (avant/arrière) du siège ainsi que son angle d'inclinaison. Réglez la position du siège de façon à pouvoir enfoncer complètement toutes les pédales avec votre dos appuyé contre le dossier du siège du cariste.

#### ⚠ AVERTISSEMENT

Pour éviter des accidents, réglez la position du siège avant d'utiliser le chariot. Ne réglez jamais votre position d'assise pendant que le chariot est en mouvement.

#### ⚠ ATTENTION

- Le commutateur de siège OPS empêche tout déplacement motorisé et toute opération de manutention de charge si le cariste n'est pas assis sur le siège. Restez assis sur le siège pendant toute l'utilisation du chariot. N'utilisez pas le chariot avec des objets sur le siège.
- By-passez le commutateur du siège uniquement en vous asseyant sur le siège.



(1) Levier de réglage longitudinal

#### Réglage de la position du siège du cariste

- Tirez le levier de glissement du siège vers le haut pour régler la position longitudinale du siège.
- Le siège reste dans la position réglée lorsque vous relâchez le levier.
- Après le réglage, secouez légèrement le siège vers l'avant et vers l'arrière pour vous assurer qu'il est correctement verrouillé.



(1) Levier de réglage d'inclinaison du dossier

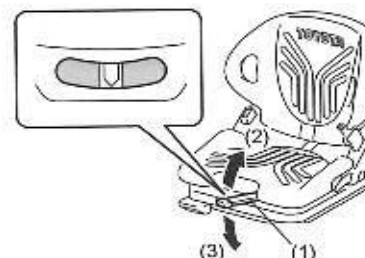

- Levier de réglage du poids
- Vers le haut (plus léger)
- Vers le bas (plus lourd)

#### AVIS

- Lorsque le réglage minimal/maximal est atteint, vous pouvez remarquer que la poignée se déplace dans le vide.
- Après avoir réglé le poids, repositionnez toujours complètement le levier en position de verrouillage.

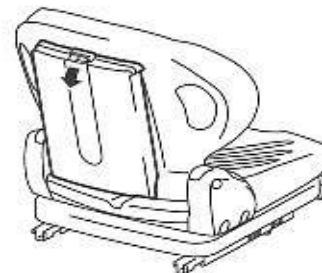

#### Réglage de l'angle d'inclinaison du dossier du siège de l'opérateur

- Tirez le levier de réglage d'angle d'inclinaison pour régler l'angle d'inclinaison du dossier de siège.
- Le dossier reste dans la position réglée lorsque vous relâchez le levier.
- Secouez légèrement le siège vers l'avant et vers l'arrière pour vous assurer qu'il est correctement verrouillé.

#### Réglage du poids du siège à suspension

- Déployez complètement le levier de réglage de poids.
- Maintenez le levier en position frontale et déplacez le vers le haut ou vers le bas (10 mouvements entre le réglage minimal et le réglage maximal).
- Une fois le poids approprié réglé, replacez le levier en position initiale. Le poids de l'opérateur est correctement réglé lorsque la flèche se trouve au milieu de la fenêtre de visualisation.

#### Pochette de rangement du manuel de l'utilisateur

Un Manuel de l'utilisateur et un Manuel d'utilisation en toute sécurité sont rangés derrière le siège.

Si votre chariot n'en est pas pourvu, demandez-en un exemplaire à votre concessionnaire Toyota.

## 11 ÉLÉMENTS DE CARROSSERIE

### 11.2 Siège pivotant (option)

Modèles standard



Modèles avec mini-levier/joystick (option)

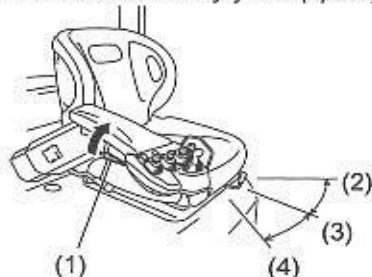

- (1) Levier de déblocage  
 (2) Position pour descendre du chariot (sans blocage)  
 (3) Position de déplacement normal (avec blocage)  
 (4) Position de déplacement en arrière (avec blocage)

Ce siège pivotant est utile lorsque vous faites marche arrière sur de longues distances ou lorsque vous descendez du chariot. Le siège peut pivoter à droite ou à gauche en relâchant le levier de déblocage fixé au siège.

**Déplacement en marche arrière (en faisant pivoter le siège à droite)**

1. Pour les modèles standard, tirez le levier de déblocage en arrière pour libérer le verrouillage.  
 Pour les modèles avec mini-levier/joystick (option), tirez le levier d'ouverture du verrou vers le haut afin de le déverrouiller.
2. Faites pivoter le siège vers la droite et relâchez le levier pour bloquer le siège.

#### AVIS

**Relâchez le levier de déblocage lorsque le siège commence à pivoter.**

3. Après un déplacement en arrière, relâchez le levier et remettez le siège en position normale.

**Descendre du chariot (en faisant pivoter le siège à gauche)**

1. Pour les modèles standard, tirez le levier de déblocage en arrière pour libérer le verrouillage.

Pour les modèles avec mini-levier/joystick (option), tirez le levier d'ouverture du verrou vers le haut afin de le déverrouiller.

2. Faites pivoter le siège à gauche en descendant du chariot. Le siège ne se bloque pas lors du pivotement à gauche.

#### AVIS

**Relâchez le levier de déblocage lorsque le siège commence à pivoter.**

#### ⚠ ATTENTION

- Lorsque vous faites pivoter le siège, veillez à ne pas coincer votre main entre le siège et la cabine.
- Après avoir fait pivoter le siège rotatif, remettez le siège dans sa position d'origine et vérifiez qu'il est bloqué.
- En manœuvrant le chariot en avant ou en arrière, assurez-vous que le siège est bien bloqué.
- Pour éviter des accidents, ne faites pas pivoter le siège lorsque le chariot est en marche.
- Le siège ne se bloque pas lors du pivotement à gauche.

### 11.3 Siège Confort (option : toit de protection surélevé/cabine Premium)



- (1) Ceinture de sécurité

Le siège et la ceinture de sécurité sont spécialement conçus pour assurer la sécurité du cariste.

Prenez l'habitude d'attacher votre ceinture de sécurité lorsque vous vous asseyez dans le chariot.

Vous pouvez régler la position longitudinale (avant/arrière) du siège ainsi que son angle d'inclinaison. Réglez la position du siège de façon à pouvoir enfoncer complètement toutes les pédales avec votre dos appuyé contre le dossier du siège de l'opérateur.

#### ⚠ AVERTISSEMENT

**Pour éviter des accidents, réglez la position du siège avant d'utiliser le chariot. Ne réglez jamais votre position d'assise pendant que le chariot est en mouvement.**

#### ⚠ ATTENTION

- Le commutateur de siège OPS empêche tout déplacement motorisé et toute opération de manutention de charge si le cariste n'est pas assis sur le siège. Restez assis sur le siège pendant toute l'utilisation du chariot. N'utilisez pas le chariot avec des objets sur le siège.
- By-passez le commutateur du siège uniquement en vous asseyant sur le siège.





(1) Appui-tête

#### Réglage de la position de l'appui-tête

Vous pouvez régler la hauteur de l'appui-tête en le faisant glisser vers le haut et vers le bas.



(1) Levier de réglage longitudinal

#### Réglage de la position du siège du cariste

1. Tirez le levier de glissement du siège vers le haut pour régler la position longitudinale du siège.
2. Le siège reste dans la position réglée lorsque vous relâchez le levier.
3. Après le réglage, secouez légèrement le siège vers l'avant et vers l'arrière pour vous assurer qu'il est correctement verrouillé.



(1) Levier de réglage d'inclinaison du dossier

#### Réglage de l'angle d'inclinaison du dossier du siège de l'opérateur

1. Tirez le levier de réglage d'angle d'inclinaison pour régler l'angle d'inclinaison du dossier de siège.
2. Le dossier reste dans la position réglée lorsque vous relâchez le levier.
3. Secouez légèrement le siège vers l'avant et vers l'arrière pour vous assurer qu'il est correctement verrouillé.



(1) Levier de réglage du poids  
(2) Indicateur

#### Réglage du poids du siège à suspension

Pour régler le siège à suspension en fonction du poids du cariste, tournez le levier de réglage du poids avec le siège vide. Le poids réglé s'affiche sur l'indicateur.



(1) Molette de réglage du support lombaire

#### Réglage du support lombaire

Pour régler le support lombaire, tournez la molette de réglage dans le sens horaire (direction (+)) pour augmenter le maintien du support lombaire et dans le sens anti-horaire (direction (-)) pour le diminuer.



#### Réglage en hauteur

Pour rehausser le siège du cariste, soulevez-le jusqu'à la hauteur voulue. Un déclic indique que le siège est correctement positionné. Si le siège est soulevé au-delà de la hauteur maximale admissible (butée d'arrêt), rabaissez-le.

## 11 ÉLÉMENTS DE CARROSSERIE



### Pochette de rangement du manuel de l'utilisateur

Un Manuel de l'utilisateur et un Manuel d'utilisation en toute sécurité sont rangés derrière le siège.

Si votre chariot n'en est pas pourvu, demandez-en un exemplaire à votre concessionnaire Toyota.

### 11.4 Ceinture de sécurité

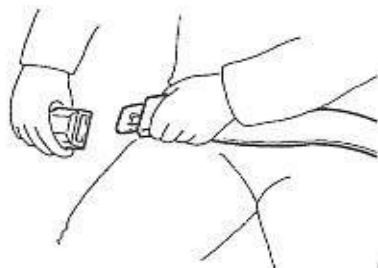

#### Attacher la ceinture de sécurité

1. Pour attacher votre ceinture, tirez dessus pour la sortir de l'enrouleur et introduisez ensuite la languette dans la boucle.
2. Un déclic se fait entendre lorsque la languette se verrouille dans la boucle. Tirez sur la ceinture pour vous assurer qu'elle est bien bloquée. La longueur de la ceinture de sécurité s'ajuste automatiquement à votre corpulence.

#### Enlever la ceinture de sécurité

Pour relâcher le système de verrouillage, appuyez sur le bouton rouge situé sur le bord de la boucle. La ceinture sera automatiquement enroulée par l'enrouleur.

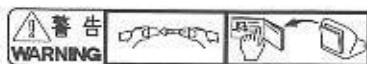

#### ⚠ AVERTISSEMENT

- Attachez toujours votre ceinture de sécurité lorsque vous conduisez le chariot. Le chariot peut se renverser s'il n'est pas utilisé correctement. Être fermement maintenu sur le siège permet de protéger les caristes de tout risque de blessure grave ou de mort dans le cas où le chariot se renverserait. La ceinture permet de vous maintenir

en toute sécurité dans le chariot et l'habitacle du cariste. Si le chariot se renverse, ne sautez pas, saisissez le volant, calez vos pieds, penchez-vous du côté opposé à la chute et restez dans le chariot.

- Avant de boucler la ceinture de sécurité, vérifiez avant tout le support et la ceinture elle-même afin de vous assurer qu'ils sont en bon état.
- Veillez à ce que la ceinture ne soit pas torsadée avant de la boucler.
- La ceinture doit être bien fixée, le plus bas possible sur l'os du bassin.
- La ceinture de sécurité ne doit pas être éloignée du corps en la relâchant volontairement à l'aide d'une pince ou d'un autre dispositif.
- Si la ceinture de sécurité a été soumise à un impact fort lors d'un accident, il se peut qu'elle soit endommagée ou déchirée. Une ceinture dans cet état ne pouvant pas assurer sa fonction, remplacez-la.
- Si la ceinture de sécurité est endommagée, n'utilisez pas le chariot tant qu'elle n'est pas réparée.

### 11.5 Capot moteur

#### 11.5.1 Sauf modèles à mini levier ou joystick



(1) Levier de déverrouillage du capot

#### Ouverture

1. Tirez le levier à glissière du siège vers le haut et faites coulisser ce dernier au maximum vers l'avant. (Modèles concernés : modèles 3,5-4,0 tonnes/modèles à cabine en option)
2. Tirez en haut le levier de déblocage du verrouillage du capot pour libérer le verrouillage du capot. Le capot se soulève légèrement.
3. Soulevez le capot moteur.
4. Ouvrez entièrement le capot moteur puis secouez-le légèrement pour vous assurer que le vérin de capot est correctement verrouillé avant de le lâcher.

#### ⚠ AVERTISSEMENT

Toute intervention sur le moteur sans avoir verrouillé le capot peut se révéler dangereuse.



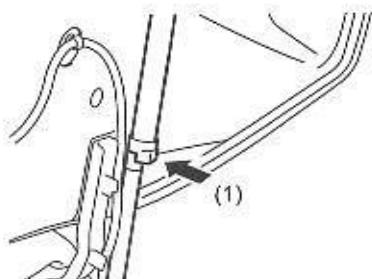

(1) Verrouillage du vérin de capot

### 11.5.2 Modèles à mini-levier/joystick

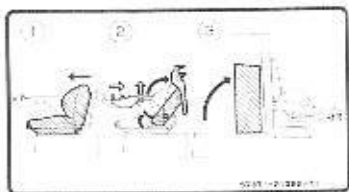

#### Fermeture

1. Soulevez le capot moteur et appuyez sur le verrou du compas à gaz du capot pour libérer le verrou.
2. Fermez doucement le capot moteur, puis appuyez dessus jusqu'à ce que vous entendiez un clic.

#### Ouverture (modèles avec mini-levier ou joystick)

1. Tirez le levier à glissière du siège vers le haut et faites coulisser ce dernier au maximum vers l'avant.
2. Tirez le bouton de réglage de position longitudinale et réglez l'accoudoir sur la position longitudinale appropriée. Remettez la molette de réglage de la position avant-arrière dans la position précédente et verrouillez-la en place.
3. Tirez le levier de pivotement et de fixation de l'accoudoir puis relevez l'accoudoir. Abaissez le levier de pivotement et de blocage de l'accoudoir pour verrouiller ce dernier en position.
4. Tirez en haut le levier de déblocage du verrouillage du capot pour libérer le verrouillage du capot. Le capot se soulève légèrement.
5. Soulevez le capot moteur.
6. Ouvrez entièrement le capot moteur puis secouez-le légèrement pour vous assurer que le vérin de capot est correctement verrouillé avant de le lâcher.

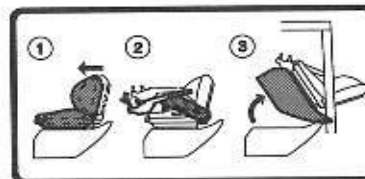

#### Ouverture (modèles avec cabine + mini-levier ou joystick)

1. Tirez le levier à glissière du siège vers le haut et faites coulisser ce dernier au maximum vers l'avant.
2. Tirez sur le levier de pivotement et de fixation de l'accoudoir puis inclinez l'accoudoir vers le bas. Abaissez le levier de pivotement et de blocage de l'accoudoir pour verrouiller ce dernier en position.
3. Tirez en haut le levier de déblocage du verrouillage du capot pour libérer le verrouillage du capot. Le capot se soulève légèrement.
4. Soulevez le capot moteur.
5. Ouvrez entièrement le capot moteur puis secouez-le légèrement pour vous assurer que le vérin de capot est correctement verrouillé avant de le lâcher.

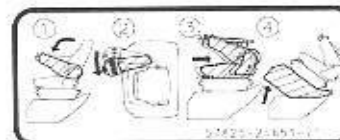

#### Ouverture (modèles avec toit de protection +75 mm + mini-levier ou joystick)

1. Soulevez le levier de réglage d'inclinaison du dossier et inclinez le siège le plus en avant possible.
2. Déplacez l'accoudoir le plus possible vers l'intérieur.
3. Tirez le levier de coulissement du siège et faites glisser ce dernier vers l'arrière.
4. Soulevez le capot moteur.
5. Ouvrez entièrement le capot moteur puis secouez-le légèrement pour vous assurer que le vérin de capot est correctement verrouillé avant de le lâcher.

#### ⚠ AVERTISSEMENT

Toute intervention sur le moteur sans avoir verrouillé le capot peut se révéler dangereuse.

## 11 ÉLÉMENTS DE CARROSSERIE

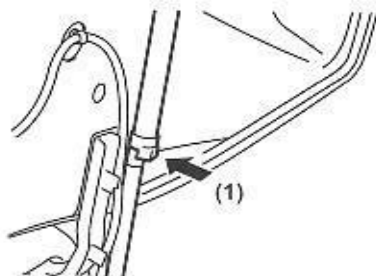

(1) Verrouillage du vérin de capot

### 11.6 Points de levage

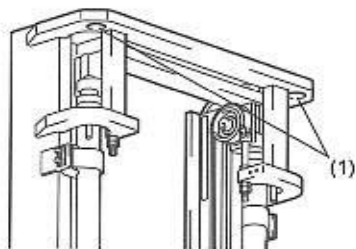

(1) Points de levage (mât extérieur)

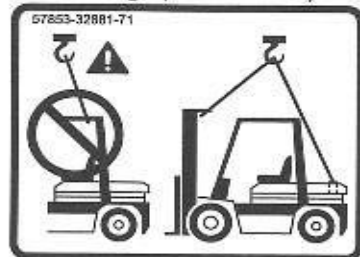

#### ⚠ AVERTISSEMENT

- Pour lever le chariot par les points de levage, utilisez un câble métallique ou une sangle très résistants. Pour connaître le poids du chariot, consultez la section Poids du chariot du présent Manuel.
- N'utilisez jamais de câble plié, déformé, usé ou endommagé par le frottement.
- Ne passez jamais sous un chariot suspendu.
- N'utilisez jamais le toit de protection pour soulever le chariot.

#### Fermeture

1. Soulevez le capot moteur et appuyez sur le verrou du compas à gaz du capot pour libérer le verrou.
2. Fermez doucement le capot moteur, puis appuyez dessus jusqu'à ce que vous entendiez un clic.
3. Reprenez votre place sur le siège et remettez l'accoudoir dans sa position normale.

Adoptez les précautions suivantes lors du levage du chariot :

- Les points de levage sont situés sur le mât extérieur et le contrepoids. Les points de levage sont indiqués par les étiquettes d'avertissement apposées sur le chariot.
- Pour fixer un câble ou une sangle à la partie supérieure du mât abaissé, utilisez une échelle ou tout autre équipement adapté. Pour accéder aux points de levage situés sur le mât, ne montez pas sur une partie du chariot, par exemple sur le contrepoids puis le toit de protection, car vous risquez de tomber.

### 11.7 Barre d'attelage

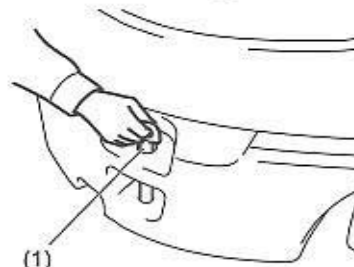

(1) Barre d'attelage

#### ⚠ ATTENTION

La barre d'attelage ne doit pas être utilisée pour tracter le chariot élévateur ou un autre véhicule.

### 11.8 Toit de protection

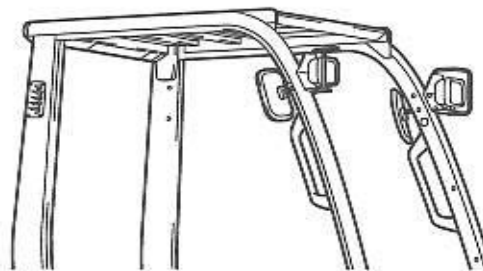

S'il est fixé correctement, le toit de protection permet de protéger le cariste contre les chutes d'objets.

### 11.9 Extension du dossier de charge

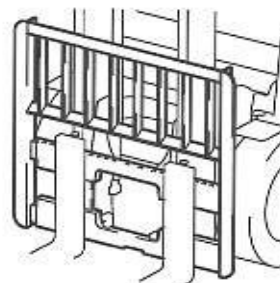

Lorsqu'elle est fixée correctement, l'extension du dossier de charge permet de stabiliser la charge et d'empêcher des éléments d'une charge de tomber vers l'arrière dans le compartiment du cariste.



### 11.10 Mât

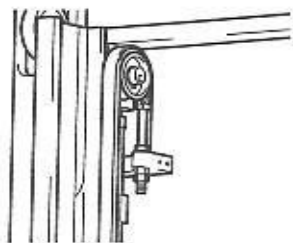

#### ⚠ AVERTISSEMENT

- Le mât est conçu pour soulever des objets, et non des personnes. Ne vous servez pas du chariot élévateur comme d'une plate-forme élévatrice.
- Ne placez jamais une partie du corps au niveau d'un élément du mât, du chariot ou de l'accessoire.

Le mât est constitué d'acier spécial et de roulements de précision pour que votre chariot élévateur Toyota soit fiable et économique. Le mât est monté à l'avant du chariot. Des vérins hydrauliques permettent d'incliner le mât vers l'avant/l'arrière. Des vérins hydrauliques et des chaînes servent à soulever le chariot et les accessoires.

### 11.11 Fourches

Type A



Type B

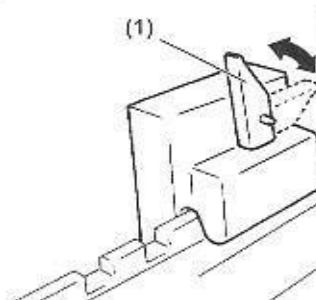

(1) Arrêteur de fourches

Réglez les fourches dans la position la plus adaptée pour la charge en déverrouillant l'arrêteur de fourches.

1. Tirez en haut et faites pivoter les arrêteurs de fourches (type A) ou levez les arrêteurs de fourches (type B) pour les déverrouiller.
2. Réglez la position des fourches.

#### ⚠ AVERTISSEMENT

Les fourches sont lourdes. Soyez prudent lorsque vous faites coulisser une fourche sur le tablier étant donné que son coulisement peut devenir difficile même si une force est exercée sur la fourche lorsqu'elle coulisse sur le tablier.

#### AVIS

Lors du réglage des fourches, veillez à ce que le poids de la charge soit centrée sur le chariot.

3. Après le réglage, veillez à régler l'arrêteur en position verrouillée pour maintenir les fourches en place.

#### ⚠ AVERTISSEMENT

Assurez-vous que les fourches sont bloquées avant de transporter une charge.

11 ÉLÉMENTS DE CARROSSERIE

**11.12 Feux**

**Phares et bloc optique avant**

*Phares halogènes*

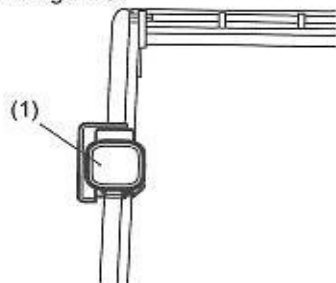

Le toit de protection est équipé à droite et à gauche de phares et d'un bloc optique avant. Ils peuvent être allumés à partir de la commande d'éclairage.

*Phares halogènes et feux avant combinés (option)*

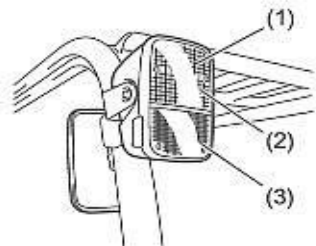

*Phares LED et bloc optique avant (option)*

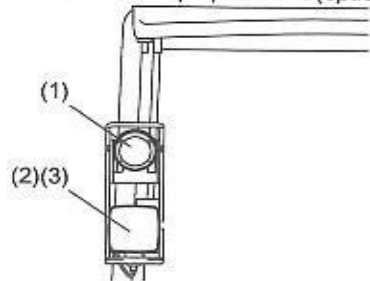

- (1) Phares
- (2) Feux de gabarit
- (3) Clignotant

**Feux combinés arrière**

*Feux combinés arrière*

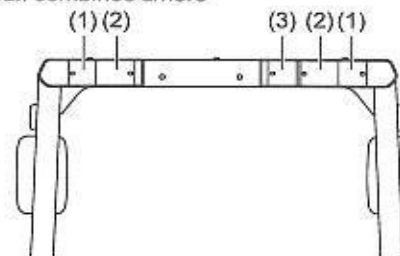

Le toit de protection est équipé à l'arrière d'un bloc optique arrière. Pour mettre les clignotants, actionnez l'interrupteur de clignotants.

- (1) Clignotants
- (2) Feux de stop/de position arrière
- (3) Feu de recul (inverse)

**11.13 Cabine (option)**

**Cabine standard**

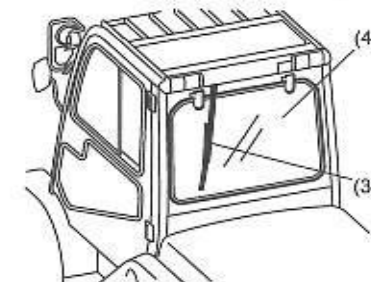



Vitre avec essuie-glace

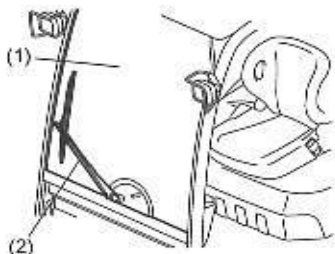

Demi-cabine

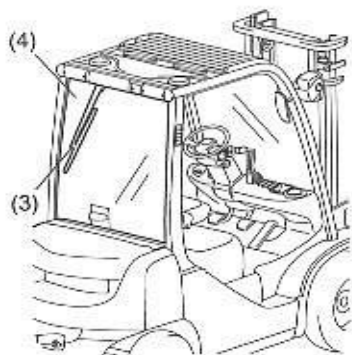
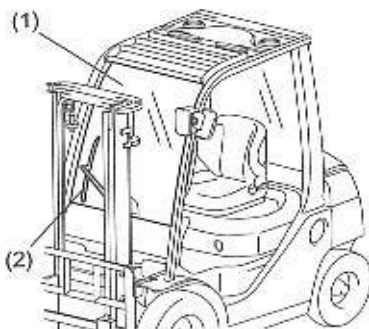

- (1) Vitre avant
- (2) Essuie-glace avant

- (3) Essuie-glace arrière
- (4) Lunette arrière

11.13.1 Portières

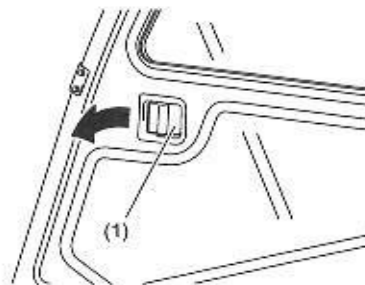

(1) Poignée de porte

AVIS

Lors de l'ouverture du capot pour les modèles avec cabine, ouvrez en premier les portières droite et gauche de la cabine.

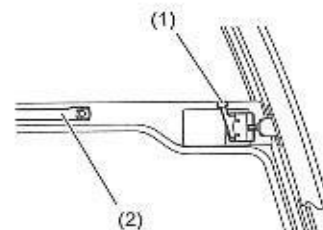

(1) Levier intérieur de la portière  
(2) Poignée de portière

⚠ ATTENTION

- Lorsque vous ouvrez les portières, soyez attentif aux piétons et aux autres chariots.
- Fermez toujours la portière en tirant la poignée. Avant de conduire le véhicule, vérifiez que les portières sont correctement fermées.

Ouverture/Fermeture des portières (depuis l'extérieur du chariot)

1. Saisissez la poignée de portière et tirez-la vers vous pour ouvrir la portière.
2. Lorsque vous fermez la portière, appuyez sur la poignée de portière jusqu'à ce qu'elle se bloque.

Les deux portières peuvent être verrouillées à l'aide de la clé. (La clé permettant d'ouvrir et de fermer les portières diffère de la clé de contact.)

Ouverture/Fermeture des portières (depuis l'intérieur du chariot)

1. Tirez le levier intérieur de portière pour libérer le verrou et ouvrez la portière. Appuyez sur la poignée de la portière pour l'ouvrir.
2. Lorsque vous fermez la portière, tirez sur la poignée de portière jusqu'à ce qu'elle se bloque.

## 11 ÉLÉMENTS DE CARROSSERIE

### 11.13.2 Vitre arrière

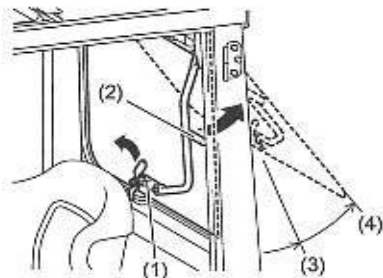

- (1) Levier de fermeture
- (2) Levier d'assistance
- (3) Mode ventilation
- (4) Mode entretien

#### Ouverture/Fermeture de la lunette arrière

La lunette arrière est une vitre de style rabattable qui peut être ouverte sur deux positions, à savoir la position ventilation et la position maintenance.

1. Pour ouvrir la vitre, relâchez le levier de fermeture en bas de la vitre. Maintenez le levier d'assistance et poussez la vitre en arrière pour ouvrir la vitre en mode ventilation.
2. Poussez le levier d'assistance plus en arrière pour allonger le vérin et la vitre s'ouvre en mode entretien.
3. Pour fermer la vitre arrière, saisissez le levier d'assistance et tirez la vitre arrière jusqu'à ce qu'elle se ferme complètement, mettez ensuite le levier inférieur en position de verrouillage.

#### ⚠ ATTENTION

Ne vous déplacez pas avec la lunette arrière ouverte en mode maintenance.

### 11.13.3 Essuie-glace

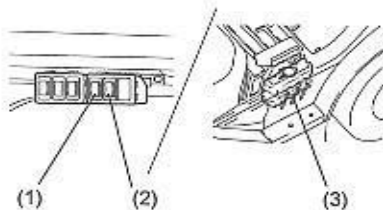

- (1) Commutateur d'essuie-glace avant
- (2) Commutateur d'essuie-glace arrière
- (3) Réservoir

#### Utilisation de l'essuie-glace

Appuyez sur la partie supérieure du commutateur d'essuie-glace avant ou arrière pour actionner l'essuie-glace.

Appuyez sur la partie inférieure du commutateur d'essuie-glace avant ou arrière pour actionner le lave-glace.

#### AVIS

Pour vérifier et remplir le lave-glace, utilisez le réservoir situé sous le marchepied droit.

### 11.13.4 Éclairage intérieur

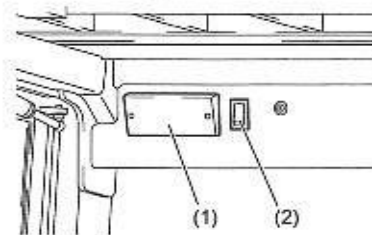

- (1) Éclairage local
- (2) Interrupteur de marche/arrêt

L'éclairage intérieur est placé sur le côté droit de la cabine.

Pour activer/désactiver cet éclairage, appuyez sur le commutateur.

### 11.13.5 Chauffage (en option)

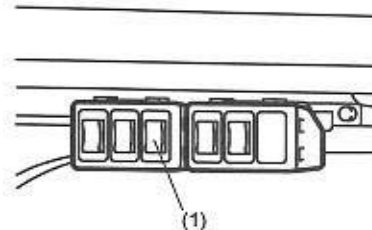

- (1) Commutateur du chauffage

#### Utilisation du chauffage

Le système de chauffage se trouve sur le côté droit du tableau de bord.

Le commutateur du chauffage est situé sur le côté droit de l'arceau de sécurité.

Le système de chauffage peut être mis en position « haute » ou « basse » pour faire fonctionner le chauffage selon deux flux d'air. La sortie d'air peut s'ouvrir ou se fermer et l'entrée des déchets et de la poussière dans l'unité du chauffage peut ainsi être évitée.

#### AVIS

- Utilisez le chauffage après avoir fait chauffer suffisamment le moteur.
- Le fonctionnement du ventilateur de chauffage sur de longues périodes alors que le moteur est éteint ou au ralenti peut décharger la batterie au point de rendre impossible le démarrage du moteur.
- L'utilisation du chauffage sur une période prolongée va vicier l'air à l'intérieur de la cabine et la vitre va s'embuer. Par conséquent, veillez à ouvrir les fenêtres et à aérer la cabine.



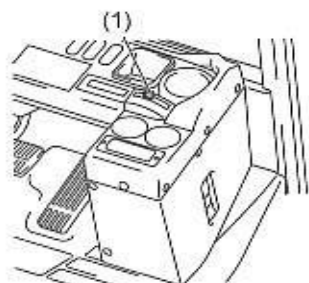

(1) Levier de réglage de la température

#### Dégivrage (en option)

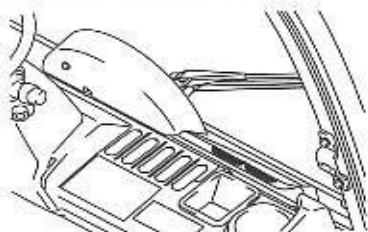

(1) Dégivreur

#### Réglage de la température

Cette manette règle la température du chauffage. Réglez la température voulue.

**Augmentation de la température** - Déplacez la manette vers la gauche

**Diminution de la température** - Déplacez la manette vers la droite.

Le dégivreur est fixé à la base du pare-brise. Il permet de désembuer rapidement le pare-brise.

Fermez la sortie d'air du chauffage pour mettre le dégivreur en marche.

Utilisez les commutateurs du chauffage pour mettre le dégivreur en marche ou pour l'arrêter.

#### 11.14 Cabine Premium (Option)

Vue d'ensemble (côté droit)

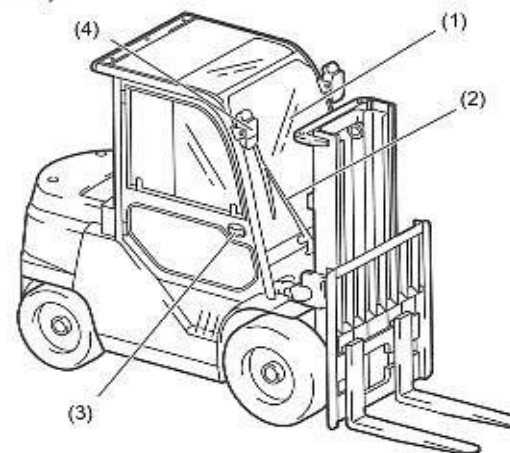

Vue d'ensemble (côté gauche)

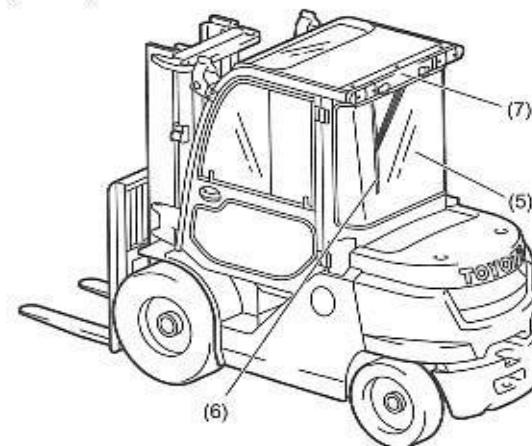

- (1) Vitre avant
- (2) Essuie-glace avant
- (3) Poignée de porte
- (4) Projecteur avant LED

- (5) Lunette arrière
- (6) Essuie-glace arrière
- (7) Projecteur arrière LED

11 ÉLÉMENTS DE CARROSSERIE

11.14.1 Capot moteur à ouverture latérale

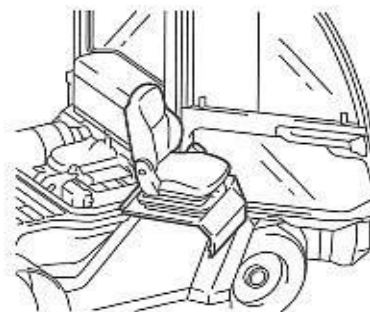
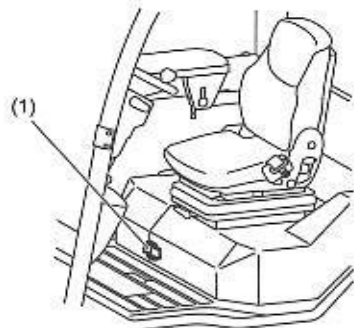

(1) Verrouillage du capot

**Ouverture**

1. Ouvrez en grand les portes droite et gauche de la cabine.
2. Déverrouillez le loquet du capot moteur.
3. Ouvrez le capot en le faisant coulisser à droite ou à gauche du chariot.

**Fermeture**

1. Fermez lentement le capot moteur.
2. Verrouillez le loquet du capot moteur en toute sécurité.

**⚠ AVERTISSEMENT**

Toute intervention sur le moteur sans avoir verrouillé le capot peut se révéler dangereuse.

11.14.2 Portières

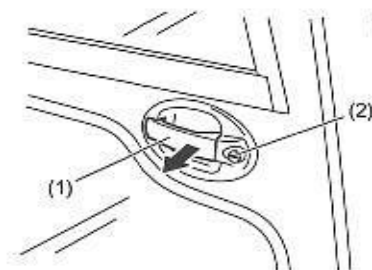

(1) Poignée de porte  
(2) Serrure

**AVIS**

Lors de l'ouverture du capot pour les modèles avec cabine, ouvrez en premier les portières droite et gauche de la cabine.

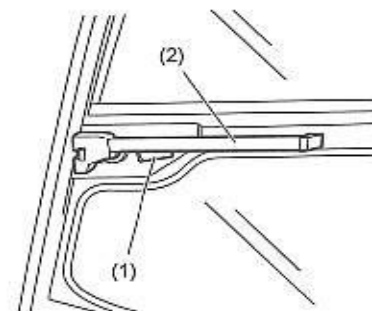

(1) Levier de déverrouillage  
(2) Poignée de portière

**⚠ ATTENTION**

- Lorsque vous ouvrez les portières, soyez attentif aux piétons et aux autres chariots.
- Fermez toujours la portière en tirant la poignée. Avant de conduire le véhicule, vérifiez que les portières sont correctement fermées.

Les portières de la cabine peuvent s'ouvrir dans deux positions : complètement ouvertes (140°) ou à moitié ouvertes (51°).

**Ouverture/Fermeture des portières (depuis l'extérieur du chariot)**

1. Saisissez la poignée de portière et tirez-la vers vous pour ouvrir la portière.
2. Lorsque vous fermez la portière, appuyez sur la poignée de portière jusqu'à ce qu'elle se bloque.

Les deux portières peuvent être verrouillées à l'aide de la clé. (La clé permettant d'ouvrir et de fermer les portières diffère de la clé de contact.)

**Ouverture/Fermeture des portières (depuis l'intérieur du chariot)**

1. Saisissez le levier de déverrouillage pour libérer le verrou.
2. Appuyez sur la poignée de la portière pour l'ouvrir.



### 11.14.3 Vitre de porte latérale

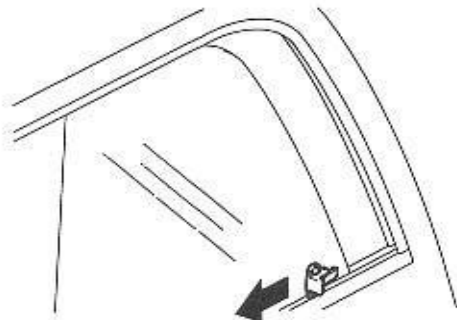

#### Ouverture/fermeture

Les vitres latérales s'ouvrent vers la droite et vers la gauche.

1. Le système de blocage est déverrouillé lorsque vous ramenez le bouton vers le centre de la vitre. Ouvrez la vitre sur la gauche ou sur la droite.
2. Utilisez les boutons pour faire glisser la vitre sur la gauche ou sur la droite.

### 11.14.4 Vitre de toit

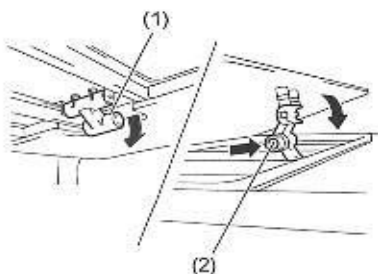

- (1) Levier d'ouverture/fermeture  
(2) Bouton de déverrouillage

La vitre du toit s'ouvre à 19°.

#### Ouverture/fermeture

1. Pour ouvrir la vitre de toit, tirez le levier et poussez-le jusqu'à ce que la vitre de toit soit verrouillée.
2. Pour fermer la vitre de toit, appuyez sur le bouton de déverrouillage et tirez le levier vers le bas. Lorsque la vitre de toit est complètement fermée, remettez le levier dans sa position d'origine.

### 11.14.5 Boîtier de commutateurs

Le boîtier de commutateurs est situé sur le côté droit du toit de protection. Les commutateurs sont répartis comme suit :

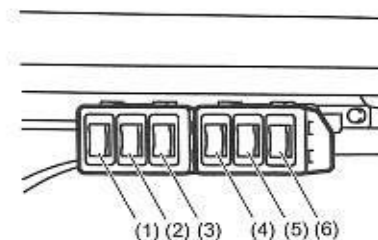

- |                                                                    |                                                       |
|--------------------------------------------------------------------|-------------------------------------------------------|
| (1) Interrupteur de commutation de carburant (modèles essence/GPL) | (4) Essuie-glace avant (intermittent)                 |
| (2) Interrupteur de projecteur avant et arrière                    | (5) Essuie-glace avant (essuie-glace et lave-glace)   |
| (3) Commande du générateur de chaleur                              | (6) Essuie-glace arrière (essuie-glace et lave-glace) |

### 11.14.6 Essuie-glace

#### Utilisation de l'essuie-glace

Appuyez sur la partie supérieure du commutateur d'essuie-glace avant ou arrière pour actionner l'essuie-glace.

Appuyez sur la partie supérieure de l'interrupteur d'essuie-glace avant à balayage intermittent pour actionner ce dernier.

#### Utilisation du lave-glace

Appuyez sur la partie inférieure de l'interrupteur d'essuie-glace avant pour actionner le lave-glace.

11 ÉLÉMENTS DE CARROSSERIE

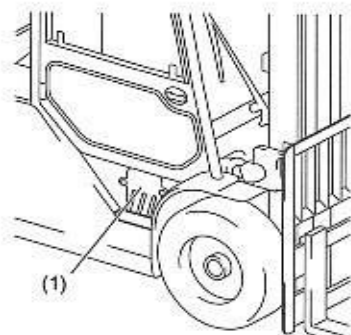

(1) Réservoir

**AVIS**  
Pour vérifier et remplir le lave-glace, utilisez le réservoir de secours situé à droite du siège du cariste.

**11.14.7 Interrupteur de projecteur avant et arrière**

Conditions d'éclairage des projecteurs avant et arrière :



Position de l'interrupteur des projecteur	Position du levier de commande de direction		
	Marche avant	Point mort	Marche arrière
Position haute	Projecteur arrière allumé		
Point mort	OFF		
Position basse	Projecteur avant allumé	Projecteur arrière allumé	

**11.14.8 Eclairage intérieur**

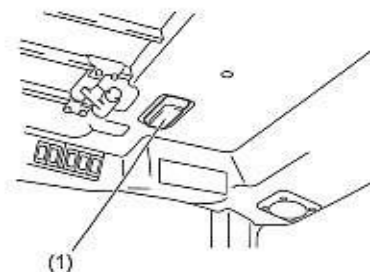

(1) Eclairage intérieur

L'éclairage intérieur est placé sur le côté supérieur droit de la cabine. Pour activer/désactiver cet éclairage, appuyez sur le commutateur.

**11.14.9 Lampe de lecture**

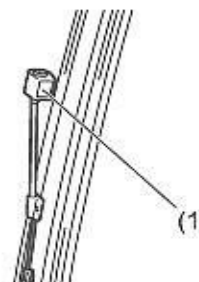

(1) Lampe de lecture

La lampe de lecture est située sur le montant avant de la cabine. Il est possible de modifier la position de la lampe.

**11.14.10 Rideau pare-soleil**

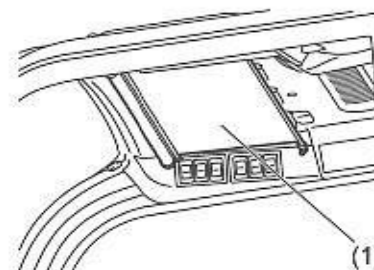

(1) Rideau pare-soleil

Le pare-brise est équipé d'un rideau pare-soleil.



### 11.14.11 Alimentation 12 V

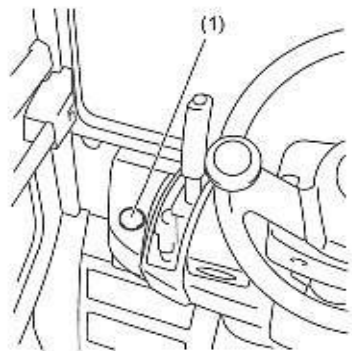

(1) Alimentation 12 V

La prise d'alimentation 12 V se trouve du côté gauche du tableau de bord. Elle peut être utilisée pour brancher des appareils de 4 A maximum. La mise sous tension de la prise d'alimentation 12 V est couplée à la clé de contact.

### 11.14.12 Patère

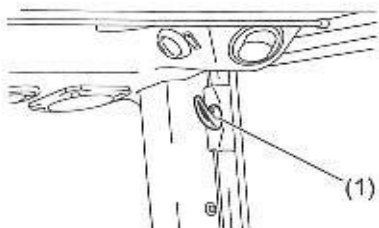

(1) Patère

Les portières gauche et droite sont toutes deux flanquées de patères.

### 11.14.13 Audio

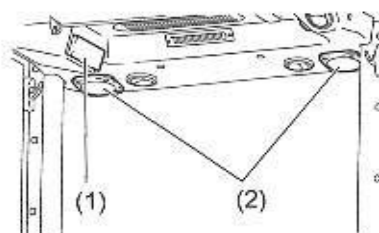

(1) Espace d'installation du lecteur audio  
(2) Haut-parleur

L'espace d'installation du lecteur audio, le haut-parleur et l'alimentation permettent d'utiliser un appareil audio. Veuillez demander à votre concessionnaire Toyota de vous présenter les équipements audio et de les installer.

### 11.14.14 Chauffage et dégivreur

Côté droit

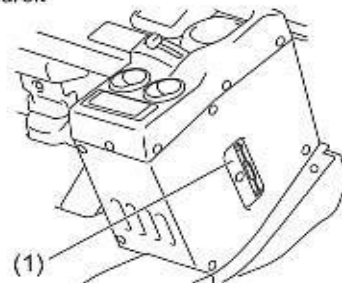

Côté gauche

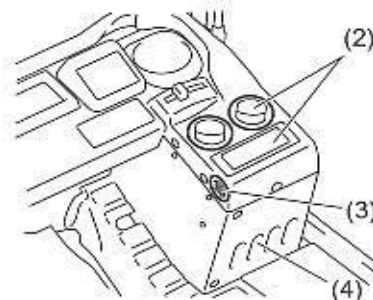

(1) Filtre  
(2) Conduit de désembuage-dégivrage  
(3) Conduit de plancher  
(4) Filtre de recyclage

#### Utilisation du chauffage

Le système de chauffage se trouve sur le côté droit du tableau de bord.

Le système de chauffage peut être mis en position « haute » ou « basse » pour faire fonctionner le chauffage selon deux flux d'air. La sortie d'air peut s'ouvrir ou se fermer et l'entrée des déchets et de la poussière dans l'unité du chauffage peut ainsi être évitée.





## 12 INSTRUMENT

### 12.1 Appareil de mesure combiné

Les jauges et les voyants de signalisation sur l'appareil de mesure combiné sont les suivants :

*Modèles à moteur essence*

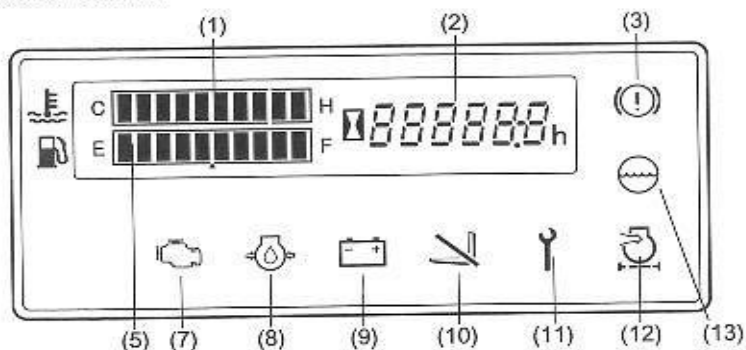

*Modèles à moteur diesel*

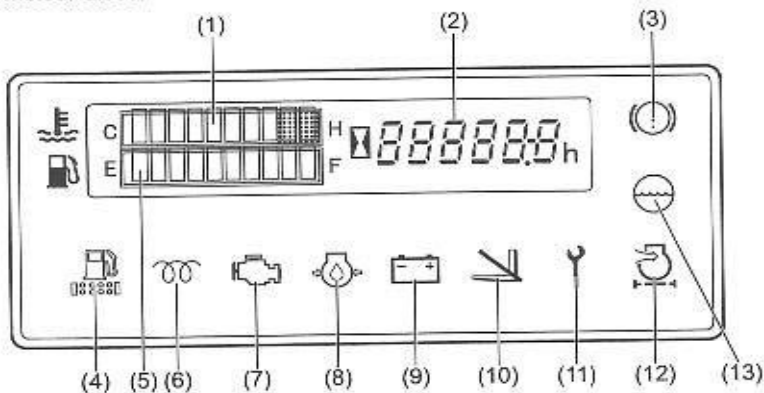

- (1) Jauge de température d'eau
- (2) Horamètre
- (3) Témoin de frein (option : moniteur OK)
- (4) Signalisation chambre de sédimentation/filtre de carburant (modèles à moteur diesel)
- (5) Jauge de carburant
- (6) Voyant de préchauffage (modèles à moteur diesel)

- (7) Voyant d'anomalie
- (8) Témoin de pression de l'huile moteur
- (9) Témoin du système de charge
- (10) Voyant de système OPS
- (11) Voyant Clé
- (12) Témoin de filtre à air (option : moniteur OK)
- (13) Témoin du niveau d'eau de refroidissement (option : moniteur OK)

#### 12.1.1 Contrôle par témoin



(1) Clé de contact en position de marche

#### ⚠ ATTENTION

Le voyant de préchauffage s'allume pendant une seconde lorsque la température du liquide de refroidissement du moteur est supérieure à 50 °C (modèles à moteur diesel).

1. Vérifiez que tous les témoins d'avertissement s'allument lorsque le contact est mis.
2. Si aucun voyant ne s'allume, demandez l'intervention de votre concessionnaire Toyota.

## 12 INSTRUMENT

### 12.1.2 Jauge de température d'eau

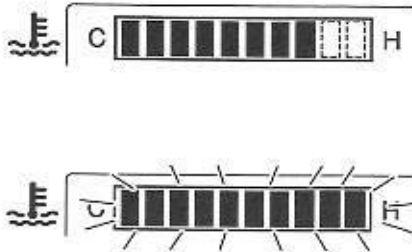

Elle indique la température de l'eau de refroidissement du moteur.

- Cette jauge fonctionne avec la clé de contact sur marche et affiche la température de l'eau de refroidissement de gauche à droite sur une échelle graduée par paliers de 10 (en conditions normales, les deux derniers niveaux à l'extrême droite ne s'allument pas).
- Le cariste est averti lorsque la température de l'eau est anormalement élevée, car toute la jauge commence à clignoter. À ce moment-là, le rendement du moteur est limité pour éviter qu'il, surchauffe.
- Une surchauffe temporaire peut être provoquée par une fuite de liquide de refroidissement, un niveau de liquide de refroidissement trop bas, une courroie du ventilateur desserrée ou un autre problème au niveau du système de refroidissement. Demandez à votre concessionnaire Toyota d'effectuer un contrôle.

#### ⚠ ATTENTION

Lorsque la jauge entière clignote, interrompez l'opération en cours, gardez le chariot à un emplacement sûr, serrez le frein de stationnement et retirez la clé. Demandez à votre concessionnaire Toyota d'effectuer un contrôle.

### 12.1.3 Horomètre



Le compteur horaire fonctionne lorsque le contact est mis.

Il indique le nombre total d'heures de conduite du chariot.

Le chiffre situé à l'extrême droite indique les 1/10 d'heure.

Lorsque le nombre d'heures de fonctionnement atteint 62500 heures, le compteur affiche « PLEIN ».

Utilisez ce compteur pour définir le calendrier des interventions d'entretien périodique et enregistrer le nombre d'heures d'exploitation.

En cas d'anomalie sur le chariot (le voyant Clé s'allume ou clignote), le code d'erreur et l'horomètre s'affichent en alternance.

#### ⚠ ATTENTION

- En cas d'affichage d'un code d'erreur, interrompez l'opération en cours, gardez le chariot à un emplacement sûr, serrez le frein de stationnement et retirez la clé. Demandez à votre concessionnaire Toyota d'effectuer un contrôle.
- Lorsque le temps d'utilisation de la courroie de distribution dépasse 4000 heures, l'horamètre affiche l'indication « bELT » pendant 10 secondes et le voyant Clé s'allume lorsque le cariste met le contact. (modèles équipés d'un moteur diesel) Lorsque « bELT » s'affiche, demandez au concessionnaire Toyota de remplacer immédiatement la courroie de distribution. Le fait de ne pas respecter cette règle peut endommager gravement le moteur. Consultez la section des consignes relatives à la courroie de distribution de ce chapitre pour de plus amples détails.

### 12.1.4 Voyant de la chambre de sédimentation/filtre à carburant

(Modèles à moteur diesel)

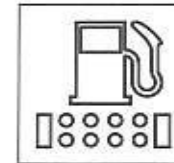

La chambre de sédimentation est un dispositif séparant l'eau du carburant.

La chambre de sédimentation est un appareil permettant de séparer l'eau du carburant.

- Le témoin d'avertissement de la chambre de sédimentation/filtre à carburant se déclenche pour signaler que l'eau dans la chambre de sédimentation dépasse le niveau prédéterminé pendant que le moteur tourne ou que la pression négative du filtre de carburant atteint la pression prédéterminée pendant que le moteur tourne.
- À l'état normal, le voyant d'avertissement s'allume lorsque le contact est mis et s'éteint lorsque le moteur démarre.
- Si le témoin d'avertissement s'allume avec le moteur en marche, vidangez immédiatement l'eau de la chambre de sédimentation. (Voir le chapitre MAINTENANCE PAR LE CARISTE de ce manuel pour consulter la méthode de purge).
- Si le voyant d'avertissement reste allumé pendant que le moteur tourne, demandez à votre concessionnaire Toyota d'effectuer un contrôle.

#### ⚠ ATTENTION

Une poursuite du fonctionnement avec le voyant allumé est susceptible de provoquer un endommagement de la pompe d'alimentation.



### 12.1.5 Jauge de carburant

(sauf modèles GPL)



Indique la quantité de carburant restant dans le réservoir sur une échelle graduée par paliers de 10.

Le système avertit le cariste que le niveau de carburant est bas lorsque les deux paliers à l'extrême gauche se mettent à clignoter.

Un certain temps est nécessaire pour que l'indicateur se stabilise après avoir effectué l'appoint de carburant et mis le contact.

#### AVIS

- Le niveau peut ne pas être indiqué correctement si le sol n'est pas plan. Contrôlez toujours le niveau de carburant sur une surface plane.
- Lorsque la jauge se met à clignoter, ajoutez du carburant le plus rapidement possible.
- Pour un moteur diesel, lorsque le carburant s'épuise, il s'avère nécessaire de purger l'air du système d'alimentation en carburant. Veillez à faire le plein avant que le carburant ne s'épuise.

### 12.1.6 Voyant des bougies

(Modèles à moteur diesel)

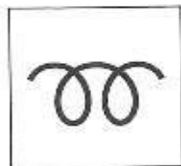

Il indique que les bougies sont allumées.

Ce voyant s'allume et les bougies commencent à chauffer lorsque le contact est mis. Le voyant s'éteint automatiquement quand le chauffage des bougies est terminé.

Le lancement du moteur est facilité quand les bougies de préchauffage sont chaudes.

#### ⚠ ATTENTION

Si le voyant de préchauffage ne s'éteint pas, il se peut que les bougies soient défectueuses. Demandez à votre concessionnaire Toyota d'effectuer un contrôle.

#### AVIS

Le voyant des bougies s'allume pendant une seconde lorsque la température du liquide de refroidissement du moteur est supérieure à 50 °C.

### 12.1.7 Voyant d'anomalie

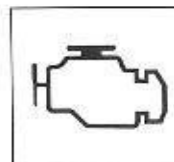

#### ⚠ ATTENTION

Lorsque le voyant d'anomalie s'allume en cours de fonctionnement, interrompez l'opération en cours, garez le chariot en lieu sûr, enclenchez le frein de stationnement et retirez la clé. Demandez à votre concessionnaire Toyota d'effectuer un contrôle.

- En cas d'anomalie au niveau du contrôleur du moteur, le voyant s'allume pour avertir le cariste.
- Si tout est normal, le voyant s'allume lorsque le contact est mis et s'éteint lorsque le moteur démarre.

### 12.1.8 Témoin de pression de l'huile moteur

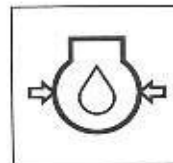

#### ⚠ ATTENTION

L'activation du voyant d'avertissement lorsque le moteur est en marche est le signe d'un niveau bas d'huile moteur ou d'une défaillance au niveau du système de lubrification. Interrompez l'opération en cours, garez le chariot en lieu sûr, serrez le frein de stationnement et retirez la clé. Demandez à votre concessionnaire Toyota d'effectuer un contrôle.

#### AVIS

Le voyant d'avertissement de pression d'huile moteur n'indique pas le niveau d'huile. Vérifiez le niveau d'huile à l'aide de la jauge de niveau d'huile avant de commencer à travailler.

- Le voyant de pression d'huile moteur s'allume pour signaler une basse pression d'huile moteur lorsque le moteur est en marche.
- À l'état normal, le voyant d'avertissement s'allume lorsque le contact est mis et s'éteint lorsque le moteur démarre.

### 12.1.9 Témoin du système de charge

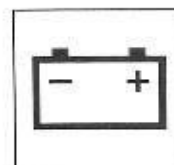

- Le système de charge s'allume pour signaler une anomalie au niveau du système de charge lorsque le moteur est en marche.
- À l'état normal, le voyant d'avertissement s'allume lorsque le contact est mis et s'éteint lorsque le moteur démarre.

## 12 INSTRUMENT

### ⚠ ATTENTION

- Si le témoin s'allume avec le moteur en marche, interrompez l'opération en cours, garez le chariot en lieu sûr, enclenchez le frein de stationnement et retirez la clé. Une fois le moteur refroidi, vérifiez que la courroie de transmission auxiliaire du moteur n'est ni entaillée ni lâche, réglez-la et redémarrez le moteur.
- Si le voyant ne s'éteint pas, il se peut que le système électrique soit défaillant. Demandez à votre concessionnaire Toyota d'effectuer un contrôle.

#### 12.1.10 Voyant de système OPS



- Si le cariste quitte son siège pendant le fonctionnement du chariot, le voyant OPS s'allume pour signaler au cariste que le système est sur le point d'être activé.
- Si ce voyant s'allume et si le système OPS est activé, remettez le levier de commande de direction, le levier de levage et le levier d'inclinaison ainsi que la pédale d'accélérateur dans leur position neutre et retournez vous asseoir sur le siège. Pour plus de détails sur la fonction OPS, reportez-vous à la section FONCTION OPS de ce Manuel.

### ⚠ ATTENTION

Dans les cas suivants, un dysfonctionnement peut s'être produit dans le système OPS. Garez le chariot en lieu sûr, serrez le frein de stationnement, retirez la clé et demandez à votre concessionnaire Toyota de procéder à une inspection.

- Le voyant OPS ne s'allume pas lorsque le cariste n'est pas assis en position de travail normale.
- Le voyant OPS ne s'éteint pas lorsque le cariste est assis en position de travail normale.

#### 12.1.11 Voyant Clé



Le voyant Clé s'allume ou clignote lorsqu'une anomalie est décelée au niveau du système de commande du moteur ou du système SAS/OPS, et un code d'erreur s'affiche sur le compteur horaire.

### ⚠ ATTENTION

- Dans les cas suivants, un dysfonctionnement peut s'être produit dans le système. Garez le chariot en lieu sûr, serrez le frein de stationnement, retirez la clé et demandez à votre concessionnaire Toyota de procéder à une inspection.
  - Le voyant ne s'allume pas lorsque le contact est mis.
  - Le voyant s'allume ou clignote pendant la conduite (utilisation du chariot).
- Si vous continuez d'utiliser le chariot élévateur alors que le voyant Clé est allumé ou clignote, vous risquez de provoquer une défaillance. En cas d'activation du voyant, n'utilisez plus le chariot, garez-le en lieu sûr, enclenchez le frein de stationnement, retirez la clé et faites-le inspecter par votre concessionnaire Toyota. (Sur les modèles à moteur diesel, le voyant Clé peut rester allumé pendant la montée en température du moteur après un démarrage à froid. Il ne s'agit pas d'un dysfonctionnement.)
- Si l'opérateur reste assis pendant une longue période alors que le contact est coupé, dès que le contact est mis, le voyant Clé commence à clignoter. Si cela se produit, coupez le contact, remettez-vous en position assise normale et remettez le contact. Le voyant Clé s'éteint ensuite.

#### 12.1.12 Moniteur OK (option)

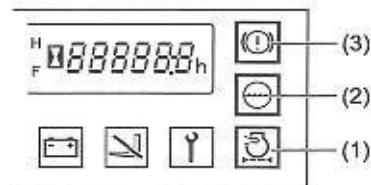

- (1) Témoin du filtre à air
- (2) Témoin du niveau d'eau de refroidissement
- (3) voyant de frein

Cette fonction surveille l'état d'encrassement du filtre à air, le niveau du liquide de refroidissement moteur, le niveau du liquide de frein et l'état du frein de stationnement. Les témoins s'allument pour signaler un problème.

### ⚠ ATTENTION

Effectuez toujours des contrôles préliminaires, même si les témoins du moniteur OK ne sont pas allumés. Ne vous fiez pas seulement du moniteur OK.



### 12.1.12.1 Témoin du filtre à air



- Ce témoin d'avertissement s'allume lorsque l'élément du filtre à air est encrassé alors que le moteur est en marche.
- À l'état normal, le voyant d'avertissement s'allume lorsque le contact est mis et s'éteint lorsque le moteur démarre.
- Si le témoin s'allume avec le moteur en marche, interrompez immédiatement l'utilisation du chariot, gardez-le en lieu sûr et enclenchez le frein de stationnement. Arrêtez le moteur, retirez la clé et nettoyez l'élément et le bac à poussière. Reportez-vous à la section ENTRETIEN HE-DOMADAIRE de ce manuel pour en savoir plus sur la méthode de nettoyage.

### 12.1.12.2 Voyant d'avertissement de niveau de liquide de refroidissement

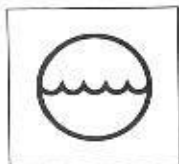

- Ce voyant s'allume lorsque le niveau de liquide de refroidissement du moteur est insuffisant dans le réservoir du radiateur.
- À l'état normal, le voyant d'avertissement s'allume lorsque le contact est mis et s'éteint lorsque le moteur démarre.
- Lorsque le voyant s'allume, ajoutez du liquide de refroidissement moteur jusqu'au niveau supérieur du réservoir. Reportez-vous à la section CONTRÔLES PRÉ-OPÉRATIONNELS de ce Manuel pour la méthode à suivre pour ajouter le liquide de refroidissement.

#### AVIS

Même si le voyant d'avertissement de niveau d'eau de refroidissement n'est pas allumé, vérifiez toujours le niveau de liquide de refroidissement avant de commencer à travailler.

### 12.1.12.3 Voyant de frein



- Ce voyant s'allume lorsque le frein de stationnement est serré. (Il s'éteint lorsque le frein de stationnement est relâché.)

#### ⚠ ATTENTION

- Avant de démarrer le chariot, relâchez toujours le levier de frein de stationnement et contrôlez que le voyant s'éteigne.
- Si le voyant reste allumé même lorsque le frein de stationnement est relâché, demandez à votre concessionnaire Toyota d'effectuer un contrôle.

### 12.1.13 Consignes relatives à la courroie de distribution

(Modèles à moteur diesel)

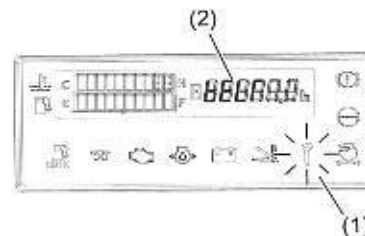

- (1) Voyant Clé  
(2) Horamètre

Lorsque le temps d'utilisation de la courroie de distribution dépasse 4 000 heures, l'appareil de mesure combiné signale qu'il faut la remplacer de la manière suivante :

- **Voyant Clé** - S'allume en continu lorsque le cariste met le contact.
- **Horamètre** - Affiche l'indication « bELT » pendant 10 secondes une fois le contact mis.

Dans ces conditions, gardez le chariot dans un endroit sûr, serrez le frein à main et contactez immédiatement le concessionnaire Toyota.

#### ⚠ ATTENTION

- Lorsque la fonction d'avertissement de la courroie de distribution s'affiche, demandez au concessionnaire Toyota de remplacer immédiatement la courroie de distribution. Le fait de ne pas respecter cette règle peut endommager gravement le moteur.

#### AVIS

Il faut remplacer la courroie de distribution d'un moteur diesel au bout de 4 000 heures d'utilisation. Il faut également la remplacer en cas de remplacement du contrôleur SAS/OPS ou de l'appareil de mesure combiné.

12 INSTRUMENT

12.2 Écran multifonction (option)

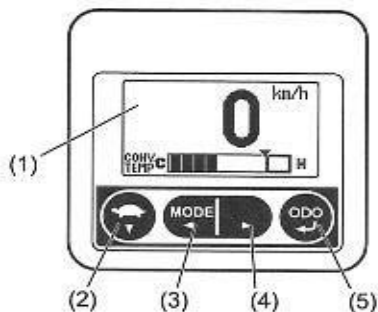

N°	Désignation du commutateur	Fonction
(1)		Zone d'affichage multi-écrans
(2)	Commutateur (a)	Commutateur de réglage basse vitesse/Commutateur en bas
(3)	Commutateur (b)	Commutateur de sélection de mode / Commutateur gauche
(4)	Commutateur (c)	Touche droite
(5)	Commutateur (d)	Touche de sélection du mode horomètre / touche de validation

AVIS

- Activez toujours le panneau des commutateurs lorsque le chariot est immobilisé.
- Appuyez toujours sur les commutateurs du bout des doigts. L'utilisation d'un outil pointu pourrait endommager les commutateurs.

12.2.1 Écran de démarrage

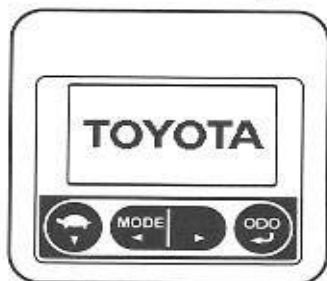

L'écran de démarrage apparaît pendant 1 seconde après avoir mis le contact.

12.2.2 Écran

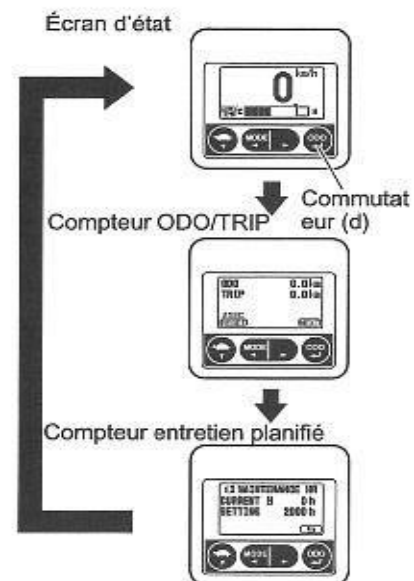

Appuyez sur le commutateur (d) pour passer de l'écran d'état aux écrans compteur ODO/TRIP et compteur horaire d'entretien planifié.



### 12.2.2.1 Écran d'état

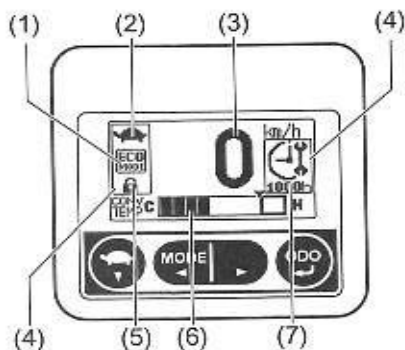

- (1) Voyant du mode Éco
- (2) Voyant de réglage de la vitesse lente
- (3) Compteur de vitesse numérique
- (4) Voyant d'activation de fonction
- (5) Voyant de blocage du menu
- (6) Voyant de température de l'huile du convertisseur de couple
- (7) Voyant d'entretien

### 12.2.2.2 Compteur de vitesse/Voyant de température de l'huile du convertisseur de couple

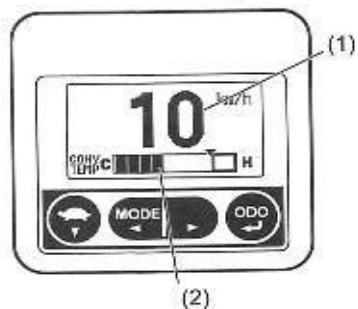

- (1) Compteur de vitesse
- (2) Voyant de température de l'huile du convertisseur de couple

L'écran d'état s'affiche après l'écran de démarrage.

La vitesse du chariot s'affiche numériquement en km/h dans la partie centrale de l'écran.  
En bas de l'écran, la température de l'huile du convertisseur de couple s'affiche par paliers de 10.

### 12.2.2.3 Compteur ODO/TRIP

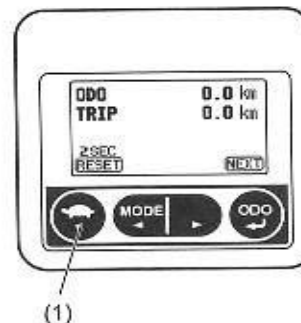

- (1) Commutateur (a)

#### AVIS

Appuyez sur le commutateur (a) pendant plus de 2 secondes pour réinitialiser la distance totale parcourue TRIP.

**ODO** - Affiche la distance totale parcourue  
**TRIP** - Affiche la distance totale parcourue après la remise à zéro

### 12.2.2.4 Compteur entretien planifié

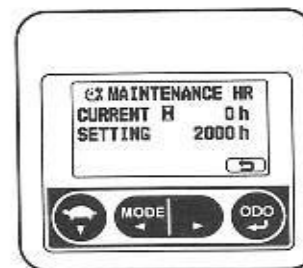

Il affiche l'intervalle de temps pré-réglé entre une intervention d'entretien et l'autre et le temps actuel s'étant écoulé du compteur d'entretien planifié.

**CURRENT** - Affiche l'heure actuelle  
**SETTING** - Affiche l'intervalle prédéfini pour les entretiens

L'intervalle de temps pré-réglé peut être défini sur une valeur comprise entre 10 et 2 400 heures. Le réglage de 10 à 200 heures peut être réalisé par intervalles de 10 heures, et le réglage de 200 à 2 400 heures peut être réalisé par intervalles de 50 heures.

Le compteur horaire inclut le temps s'étant écoulé pendant que le contact est mis.

Le décompte du temps écoulé continue même en cas de dépassement de l'intervalle de temps pré-réglé pour l'entretien.

Utilisez ce compteur pour définir le calendrier des interventions d'entretien périodique et enregistrer le nombre d'heures d'exploitation.

#### AVIS

Pour modifier le réglage de l'heure, contactez un responsable ou votre concessionnaire Toyota.

12 INSTRUMENT

12.2.2.5 Voyant d'entretien

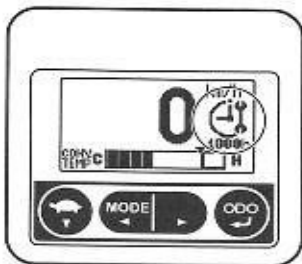

Le voyant d'entretien s'affiche lorsque le compteur horaire d'entretien excède l'intervalle d'entretien préréglé et un signal sonore retentit pendant 5 secondes chaque fois que le contact est mis.

AVIS

Pour modifier le réglage de l'heure d'entretien, contactez un responsable ou votre concessionnaire Toyota.

12.2.3 Indicateur de charge

(uniquement avec l'écran multifonctions DX)



Remplacez le levier de relevage sur la position neutre depuis la position de relevage pour afficher le poids de la charge manipulée sur l'écran d'état. Le poids de la charge est affiché par incréments de 0,01 tonne.

Les conditions de travail recommandées sont les suivantes :

- Les opérations de déplacement et de manipulation de la charge sont arrêtées
- Le mât est placé à la verticale
- La hauteur de la charge est de 500 mm environ au-dessus du sol.

⚠ ATTENTION

Cette fonction doit être utilisée comme référence lors des activités de manutention et ne doit pas être utilisée dans des transactions commerciales ou comme preuve de poids réel.

AVIS

- Utilisez cette fonction lorsque les opérations de conduites et les activités de manutention sont suspendues.
- Si le chargement est inférieur à 100 kg, le compteur indiquera 0;00 t.
- Le poids de la charge est affiché pendant 5 secondes environ chaque fois que le levier de relevage est ramené en position neutre. Le poids de la charge n'est pas affiché si la vitesse de déplacement est détectée. Pour modifier l'heure de l'écran, contactez votre concessionnaire Toyota.
- Le compteur de charge mesure la charge en lisant la pression du vérin de levage. Cette fonction doit donc être utilisée pour vérifier les surcharges lorsque le poids de la charge est proche de la capacité maximale.
- Lorsque la charge est levée sur la position maximale, une valeur de poids supérieure s'affiche en raison de la pression résiduelle générée par la butée de décharge.
- Si le point zéro du compteur de charge est légèrement décalé vers le côté négatif, l'écran indique -0,00t. Contactez l'administrateur pour le réglage du point zéro.

Affichage de l'erreur du compteur de charge

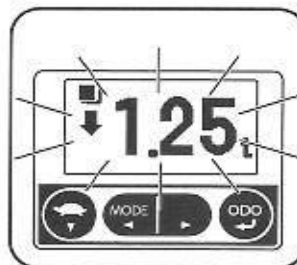

La précision du compteur de charge est réduite lorsque le charge est en position élevée sous l'influence de la flexion et la friction du mât. Dans ce cas, une flèche s'affiche à gauche de l'écran et l'indication du poids mesuré clignote afin d'avertir le cariste que la valeur n'est pas précise.

Pour mesurer la charge, placez toujours la charge à une hauteur de 500 mm au-dessus du niveau du sol, puis placez le mât de façon verticale.

Affichage de l'erreur du capteur du compteur de charge

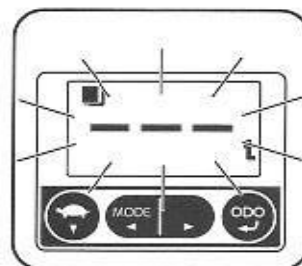

Si une erreur est détectée sur le capteur du compteur de charge, l'écran clignotera afin d'avertir le cariste qu'une erreur est présente.

AVIS

Si le capteur du compteur de charge clignote pour indiquer une erreur, contactez un concessionnaire Toyota pour demander une inspection.



### 12.2.4 Voyant de réglage de la vitesse lente

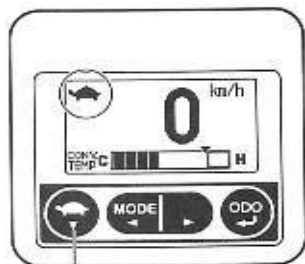

(1)

(1) Commutateur (a)

Lorsque les réglages de vitesse lente ont été entrés, une icône de tortue s'affiche. À chaque activation du commutateur (a), l'indicateur tortue s'allume puis s'éteint tour à tour. Lorsque cette icône est affichée, le contrôle de la définition de la vitesse lente est actif.

La valeur de la vitesse lente réglée peut être définie dans l'écran du menu de réglage du cariste. Reportez-vous à la section Écran du menu de réglage du cariste de ce Manuel pour plus de détails.

### 12.2.5 Voyant du mode Éco

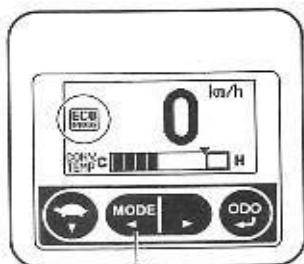

(1)

(1) Commutateur (b)

Lorsque le voyant du mode éco est affiché, la fonction mode éco est active.

Appuyez sur le commutateur (b) pour activer/désactiver le mode éco.

Le mode éco ne peut pas être activé/désactivé lorsque la fonction de verrouillage du menu est activée.

### 12.2.6 Voyant de blocage du menu

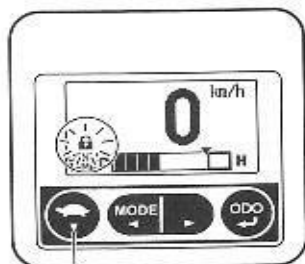

(1)

(1) Commutateur (a)

Le voyant de blocage du menu s'affiche lorsque le réglage du blocage du menu est actif.

Lorsque le réglage du blocage du menu est actif, l'écran du menu de réglage du cariste ne peut pas être utilisé. Si vous appuyez sur le commutateur (a) pendant 2 secondes ou plus sur l'écran d'état pour ouvrir l'écran du menu de réglage du cariste, le voyant clignote pour signaler que l'opération est invalide.

### 12.2.7 Voyant Clé

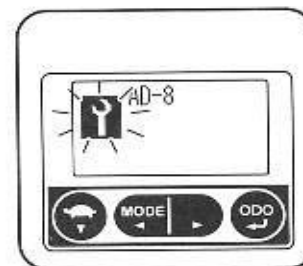

Le voyant Clé et le code d'erreur s'affichent lorsqu'une erreur est détectée ; un signal sonore avertit le cariste.

#### AVIS

- Le code d'erreur affiché à l'écran varie en fonction de la nature de l'erreur. Dans certains cas, aucun code d'erreur ne s'affiche.
- Lorsque le voyant Clé s'affiche, demandez à votre concessionnaire Toyota d'effectuer un contrôle.

### 12.2.8 Avertissement d'enclenchement du frein de stationnement

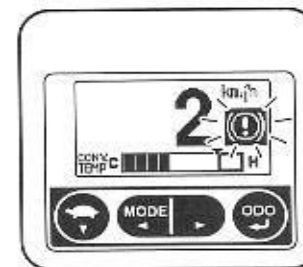

Le témoin de frein de stationnement serré clignote et un signal sonore avertit le cariste si le chariot roule sans avoir relâché le frein de stationnement.

12

#### ⚠ ATTENTION

- Si le chariot est utilisé sans que le frein de stationnement ait été relâché, le frein perd de son efficacité. Demandez à votre concessionnaire Toyota d'effectuer un contrôle.
- Si le voyant ne s'éteint pas même lorsque le frein de stationnement est desserré, interrompez l'opération en cours, garez le chariot en lieu sûr, serrez le frein de stationnement et retirez la clé. Demandez à votre concessionnaire Toyota d'effectuer un contrôle.

## 12 INSTRUMENT

### 12.2.9 Témoin de température excessive de l'huile du convertisseur de couple

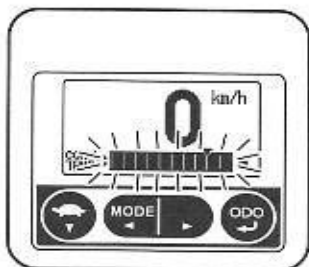

Lorsque la température de l'huile du convertisseur de couple atteint le niveau 9 sur le voyant [environ 120 °C ou plus], le voyant clignote et un signal sonore retentit pendant 5 secondes pour en avertir le cariste.

Lorsque la température de l'huile du convertisseur de couple atteint 10 [135 °C ou plus], le voyant clignote pour en avertir l'opérateur. Si vous appuyez sur la pédale d'accélérateur, le signal sonore avertit le cariste.

Si le contact est mis lorsque la température de l'huile du convertisseur de couple dépasse le niveau 9, le signal sonore retentit pendant 5 secondes pour avertir le cariste.

#### AVIS

Lorsque le témoin clignote, gardez le véhicule en lieu sûr, serrez le frein à main, ouvrez le capot avec le moteur au ralenti et laissez refroidir l'huile du convertisseur de couple.

### 12.2.10 Alarme de survitesse

(uniquement avec l'écran multifonctions DX)

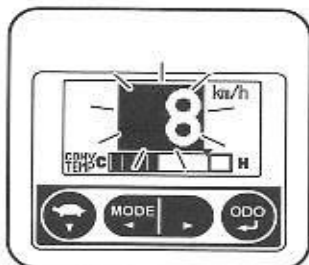

Lorsque la vitesse de déplacement excède la vitesse pré réglée, le compteur de vitesse clignote et un signal sonore avertit le cariste.

La valeur de l'alarme de vitesse excessive réglée peut être définie dans l'écran du menu de réglage du cariste. Reportez-vous à la section Écran du menu de réglage du cariste de ce Manuel pour plus de détails.

#### AVIS

Contrairement au réglage de la vitesse lente, cette fonction ne limite pas la vitesse de déplacement. Surveillez la vitesse lorsque vous utilisez le chariot.



### 12.2.11 Écran de menu de réglage du cariste

Appuyez sur le commutateur (a) de l'écran d'état pendant plus de 2 secondes pour afficher l'écran du menu de réglage du cariste.

1. Appuyez sur le commutateur (a) pour sélectionner le menu et appuyez sur le commutateur (d) pour entrer dans l'écran de réglage.
2. Si vous appuyez sur le commutateur (d) lors de la sélection du menu END (FIN), vous pouvez retourner à l'écran d'état.

#### AVIS

Lorsque le blocage du menu est actif, le menu de réglage du cariste ne peut pas être utilisé.

Modèles avec afficheur multifonctions

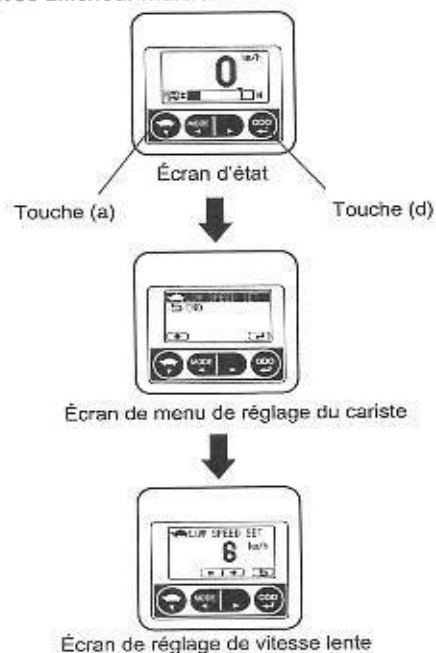

Modèles avec afficheur multifonctions DX

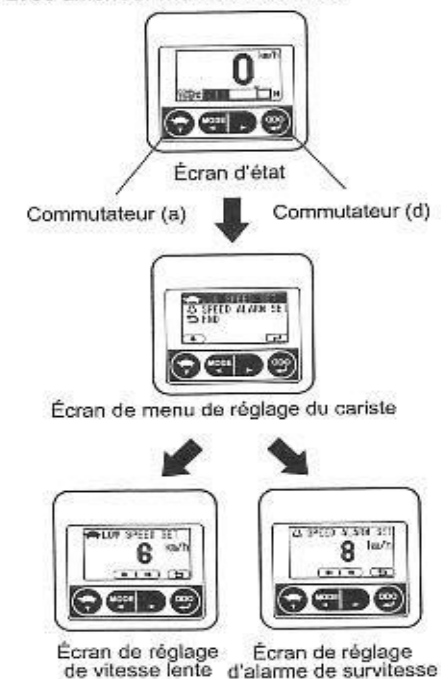

12 INSTRUMENT

12.2.11.1 Écran de réglage de vitesse lente

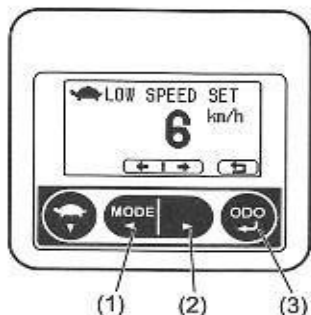

- (1) Commutateur (b)
- (2) Commutateur (c)
- (3) Commutateur (d)

La valeur de la vitesse basse réglée peut être modifiée dans cet écran.

Commutateur (b) - Réglage de la vitesse de déplacement basse

Commutateur (c) - Réglage de la vitesse de déplacement élevée

Commutateur (d) - Retour à l'écran du menu de réglage du cariste

Cette valeur peut être réglée de 5 km/h à 32 km/h par incréments de 1 km/h.

Si la vitesse est réglée au-dessus de 32 km/h, le réglage de la vitesse basse est désactivé. Dans ce cas, « OFF » s'affiche.

12.2.11.2 Écran de réglage d'alarme de survitesse

(Modèles uniquement avec l'écran multifonctions DX)

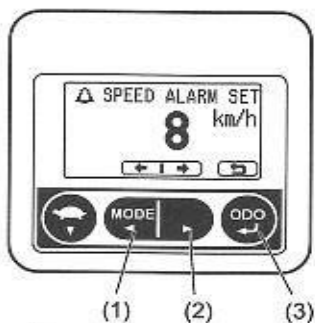

- (1) Commutateur (b)
- (2) Commutateur (c)
- (3) Commutateur (d)

La valeur de vitesse excessive réglée peut être modifiée dans cet écran

Commutateur (b) - Réglage de la vitesse de déplacement basse

Commutateur (c) - Réglage de la vitesse de déplacement élevée

Commutateur (d) - Retour à l'écran du menu de réglage du cariste

Cette valeur peut être réglée de 5 km/h à 32 km/h par incréments de 1 km/h.

Si la vitesse est réglée au-dessus de 32 km/h, le réglage du dépassement de vitesse est désactivé. Dans ce cas, « OFF » s'affiche.

12.2.12 Menu de réglage de l'administrateur

12.2.12.1 Liste du menu d'administrateur

Menu de réglage	Écran de réglage
	Réglage de la vitesse de déplacement pour la vitesse lente*
Menu de réglage du déplacement	Réglage de la vitesse de déplacement pour la commande de vitesse maximum*
	Réglage de la vitesse de déplacement pour l'alarme de survitesse*
Menu de réglage de la commande du chariot	Réglage du point 0 du compteur de charge
	Réglage du compteur d'entretien
	Paramétrage temps d'arrêt automatique du moteur
	Réglage du mot de passe secondaire du responsable
	Paramétrage de verrouillage de menu

\* : Les opérateurs, en général, peuvent les utiliser lorsque le réglage du blocage du menu est désactivé.







### 12.2.12.2 PROCÉDURE DE SAISIE DU MOT DE PASSE

**AVIS**

Toujours actionner les commutateurs affichés à l'écran avec la pointe des doigts. L'utilisation d'un outil pointu pourrait endommager les commutateurs.

Si une erreur de fonctionnement se produit pendant la saisie, placer le contacteur d'allumage sur OFF, puis recommencer.

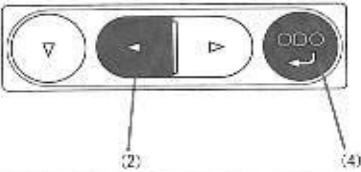
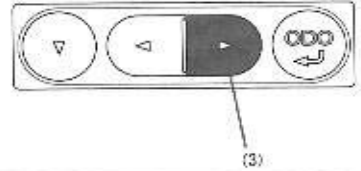
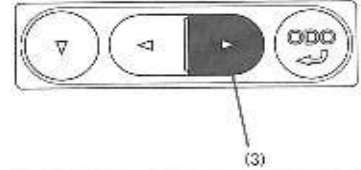
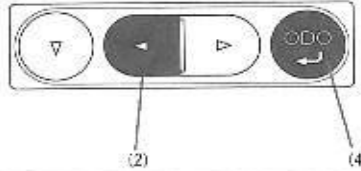
#### Procédure de saisie du mot de passe de l'administrateur

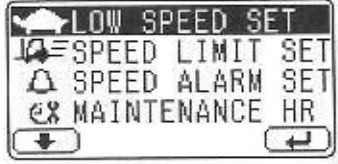
Étape	Afficheur	location à court-terme	Réponse du véhicule
1		Appuyer simultanément sur les commutateurs (2) et (4) et les maintenir dans cette position pendant 2 secondes minimum.	Lorsque vous appuyez sur les commutateurs, un bref signal sonore retentit puis un second au bout de 2 secondes.
2		Appuyer sur le commutateur (3) dans les 10 secondes.	Bref avertissement sonore.
3		Appuyer sur le commutateur (3) dans les 10 secondes.	Bref avertissement sonore.
4		Dans les 10 secondes, enfoncer simultanément les commutateurs (2) et (4) pendant plus de 2 secondes.	Lorsque vous appuyez sur les commutateurs, un bref signal sonore retentit puis un second au bout de 2 secondes.
5		<ul style="list-style-type: none"> <li>Lorsque le second mot de passe a été défini :</li> </ul> L'écran mot de passe s'affiche. Saisir le mot de passe.	<ul style="list-style-type: none"> <li>Autre :</li> </ul> Passer cet écran.
6		L'écran du menu administrateur s'affiche automatiquement.	



12 INSTRUMENT

12.2.12.3 Ecran de menu de réglage de l'administrateur

1. Appuyez sur le commutateur (a) pour sélectionner le menu et appuyez sur le commutateur (d) pour entrer dans l'écran de réglage.
2. Si vous appuyez sur le commutateur (d) lors de la sélection du menu END (FIN), vous pouvez retourner à l'écran d'état.

• Modèles avec afficheur multifonctions

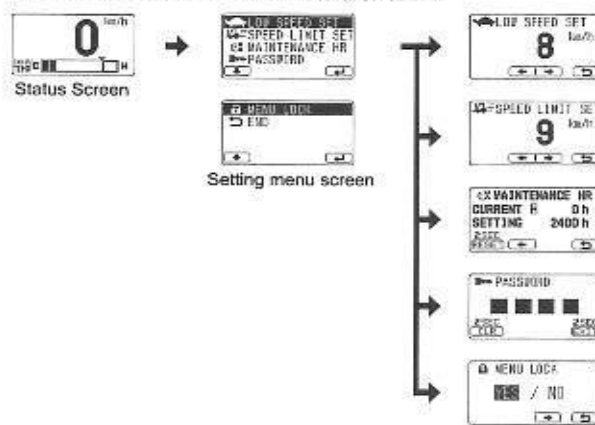

• Modèles avec afficheur multifonctions DX

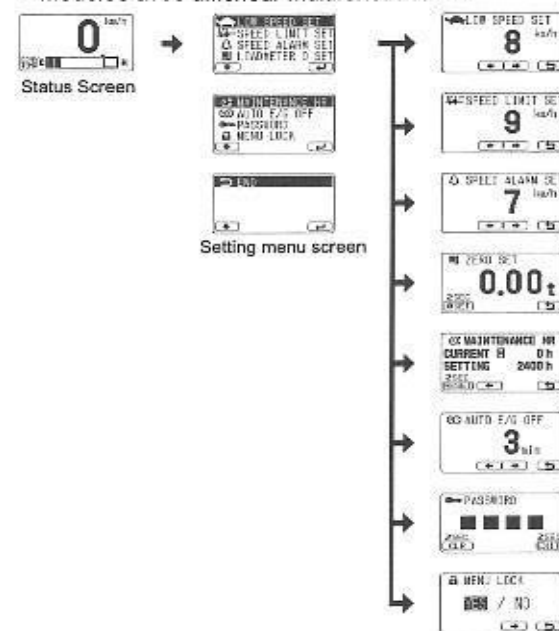



### Écran de réglage du limiteur de vitesse

(véhicules à moteur 1FS ou 1KD)

Il est possible de modifier la valeur de la limite de vitesse relative à la fonction de réglage de la vitesse lente.



Commutateur [b] : réduction de la vitesse de déplacement.  
Commutateur [c] : augmentation de la vitesse de déplacement.  
Commutateur [d] : affichage de l'écran de menu

La vitesse peut être réglée sur une valeur comprise entre 5 et 32 km/h, par incréments de 1 km/h (3 à 20 mph, par incréments de 1 mph).

Si la vitesse est réglée sur plus de 32 km/h (20 mph), la fonction de vitesse lente est désactivée. Dans ce cas, « OFF » s'affiche.

### Écran de réglage de limite de vitesse de déplacement

(véhicules à moteur 1FS ou 1KD)

Il est possible de modifier la valeur de limite de vitesse pour la fonction de limitation de vitesse de déplacement.



Commutateur (b) : Diminution de la vitesse de déplacement.  
Commutateur (c) : Augmentation de la vitesse de déplacement.  
Commutateur (d) : Vers l'écran de menus

La vitesse peut être réglée sur une valeur comprise entre 5 et 32 km/h, par incréments de 1 km/h (3 à 20 mph, par incréments de 1 mph).

Quand un cariste tente de régler la valeur sur plus de 32 km/h (20 mph), la fonction de limiteur de vitesse maximum est désactivée. Dans ce cas, « OFF » s'affiche.

### Écran de réglage de l'alarme de vitesse excessive

(Modèles avec afficheur multifonctions DX)

Il est possible de modifier la valeur de la vitesse à laquelle la fonction d'alarme de survitesse doit se déclencher.



Commutateur [b] : réduction de la vitesse de déplacement.  
Commutateur [c] : augmentation de la vitesse de déplacement.  
Commutateur [d] : affichage de l'écran de menu.

La vitesse peut être réglée sur une valeur comprise entre 5 et 32 km/h, par incréments de 1 km/h (3 à 20 mph, par incréments de 1 mph).

Quand un cariste tente de régler la valeur sur plus de 32 km/h (20 mph), le réglage d'alarme de survitesse est désactivé. Dans ce cas, « OFF » s'affiche.



12 INSTRUMENT

**Écran de réglage du point 0 de l'indicateur de charge**

**(Modèles avec afficheur multifonctions DX)**

Régler le point 0 de l'indicateur de charge.

[Mât V]

Hauteur de levage réduite (ZERO SET) :

1. Arrêter le chariot ou la manutention de charge, mettre le mât presque à la verticale et lever les fourches à environ 500 mm au-dessus du sol.
2. Appuyer sur le commutateur (a) pendant au moins deux secondes pour réinitialiser la valeur affichée sur 0.00 ; OK s'affiche ensuite.
3. Appuyer sur le commutateur (d) pour revenir à l'écran de menus.



[Mât FV, mât FSV]

Hauteur de levage réduite (ZERO SET 1) :

1. Arrêter le chariot ou la manutention de charge, mettre le mât presque à la verticale et lever les fourches à environ 500 mm au-dessus du sol.
2. Appuyer sur le commutateur (a) pendant au moins deux secondes pour réinitialiser la valeur affichée sur 0.00 ; OK s'affiche ensuite.
3. Appuyer sur le commutateur (d) pour passer à l'écran suivant.

Hauteur de levage importante (ZERO SET 2) :

1. Arrêter le chariot ou la manutention de charge, mettre le mât presque à la verticale et lever le vérin arrière à environ 100 mm au-dessus du sol.
2. Appuyer sur le commutateur (a) pendant au moins deux secondes pour réinitialiser la valeur affichée sur 0.00 ; OK s'affiche ensuite.
3. Appuyer sur le commutateur (d) pour revenir à l'écran de menus.



**Ecran de paramétrage du compteur horaire de maintenance**

La durée utilisée par le compteur horaire de maintenance est paramétrée. Les valeurs paramétrables vont de 10 à 2400 heures, où les valeurs de 10 à 200 heures sont disponibles par incréments de 10 heures tandis que de 200 à 2400 heures, les incréments sont de 50 heures.



Commutateur (b) : Diminution de la valeur définie.  
Commutateur (c) : Augmentation de la valeur définie.  
Commutateur (d) : Vers l'écran de menus

Appuyer sur le commutateur (a) pendant au moins deux secondes pour réinitialiser la valeur affichée sur 0. (La valeur de réglage est maintenue même après cette procédure de réinitialisation.)

Quand le temps est réglé sur 10 heures et que le cariste appuie sur le commutateur (b) pour diminuer le temps de réglage, l'horamètre d'entretien est réglé sur OFF.

Quand il est sur OFF, le temps écoulé reste en mémoire mais l'indicateur d'entretien et les notifications sonores ne se déclenchent plus.

**Ecran de réglage du délai d'arrêt automatique du moteur**

**(Véhicules à moteur 1FS ou 1KD, avec écran multifonctions DX)**

Il est possible de modifier l'intervalle d'activation de la fonction d'arrêt automatique du moteur.



Commutateur (b) : Diminution de la valeur définie.  
Commutateur (c) : Augmentation de la valeur définie.  
Commutateur (d) : Vers l'écran de menus

Le temps peut être réglé sur une valeur comprise dans une plage de 10 secondes à 1 minute par incréments de 10 secondes, de 1 à 30 minutes par incréments de 1 minute. Sélectionner OFF après 30 minutes pour désactiver la fonction d'arrêt automatique du moteur. Dans ce cas, « OFF » s'affiche.



### Ecran de réglage du mot de passe secondaire du responsable

Cette page-écran permet d'enregistrer ou de supprimer un mot de passe.

#### Enregistrement d'un mot de passe

Un responsable peut enregistrer un mot de passe secondaire.

Saisir un mot de passe à l'aide des commutateurs (a) à (d), puis maintenir enfoncé le commutateur (a) pendant deux secondes pour enregistrer le mot de passe.

Appuyer sur le commutateur (d) pendant deux secondes pour revenir à l'écran de menus. Si l'on appuie sur le commutateur (d) pendant deux secondes ou plus avant le réglage du mot de passe, l'écran de menu s'affiche à nouveau et le mot de passe n'est pas enregistré.

Un responsable doit gérer son mot de passe secondaire de manière à ce qu'il ne puisse pas l'oublier.

Si le mot de passe a été oublié, demander au concessionnaire Toyota de supprimer le mot de passe.

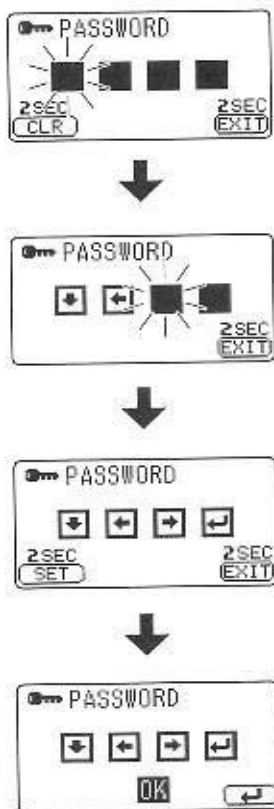

#### Suppression d'un mot de passe

Sur l'écran de réglage du mot de passe secondaire du responsable, appuyer sur le commutateur (a) pendant au moins deux secondes pour supprimer le mot de passe.

Appuyer sur le commutateur (d) pendant deux secondes pour revenir à l'écran de menus.

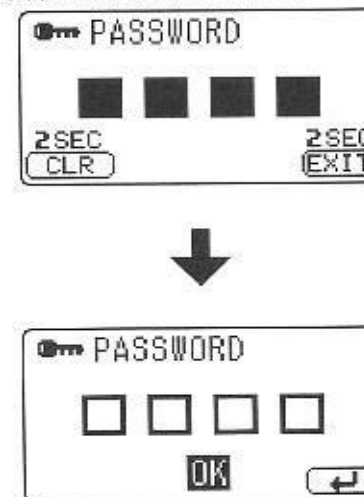

## 12 INSTRUMENT

### Écran de paramétrage du verrouillage de menu

Cet écran permet au cariste de limiter la modification d'une valeur de réglage.

Quand cette fonction est réglée sur YES, les limites suivantes s'appliquent.

- L'écran du menu de réglage du cariste est dissimulé.
- La commutation du mode Éco est désactivée.



Commutateur (b) : Sélectionner YES.

Commutateur (c) : Sélectionner NO.

Commutateur (d) : Vers l'écran de menus

Les conditions de déblocage dépendent des spécifications de blocage du menu disponible en option.

#### Quand les spécifications de blocage du menu sont réglées sur A

Le réglage de déblocage du menu (NO) est actif jusqu'à ce que la clé soit mise sur OFF. (La fonction est réglée sur YES quand le contact est coupé.)

#### Quand les spécifications de blocage du menu sont réglées sur B

Le réglage de déblocage du menu (NO) est actif jusqu'à ce qu'un utilisateur mette de nouveau le réglage sur YES sur l'écran de réglage.





### 12.3 TÉLÉMATIQUE (OPTION)

Seuls les caristes dont les codes PIN sont enregistrés (Numéro d'identification personnel) peuvent utiliser le chariot avec cette fonction. Ceci permet d'éviter des utilisations occasionnelles par des personnes non autorisées.

Les codes PIN sont composés de 5 chiffres. Si un ou plusieurs « 0 » se trouvent en tête (sur le côté gauche) du code, ils peuvent être ignorés lors de la saisie du code sur le clavier (par exemple : si le code PIN est « 00123 », vous pouvez entrer « 123 »).

#### Cabine Deluxe exceptée

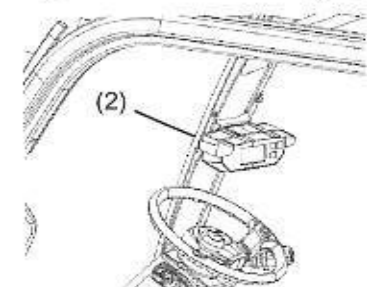
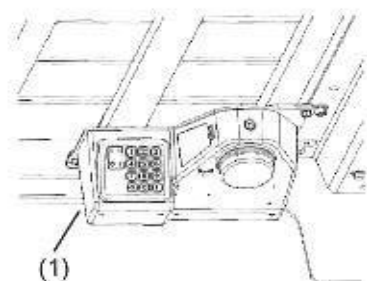
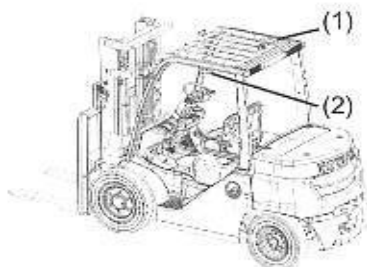

- (1) Clavier, unité de gestion des données et antenne
- (2) Affichage du contrôle pré-opérationnel

#### Cabine Deluxe

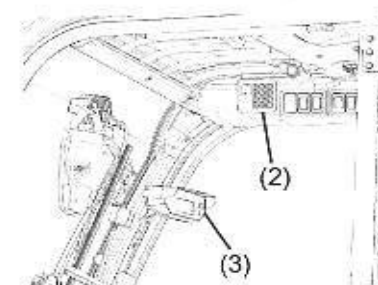

- (1) Unité de gestion des données et antenne
- (2) Clavier
- (3) Affichage du contrôle pré-opérationnel

#### ⚠ ATTENTION

La télématique émet des ondes radio. N'utilisez pas la télématique à proximité d'équipements médicaux ou d'explosifs.

## 12 INSTRUMENT

### 12.3.1 Opération de connexion

1. Positionnez le contacteur d'allumage sur ON.
2. Entrez le code PIN

Chaque enfoncement de touche numérique provoque l'activation brève de la LED verte pour informer le cariste du fonctionnement correct de la touche.

3. Appuyez sur le commutateur de connexion.

Le système vérifie si le code PIN saisi est ou non enregistré.

4. Placez le contacteur d'allumage sur la position de démarrage (Start).

Si le code PIN saisi est correct, la LED verte s'allume.

Si le code PIN saisi n'est pas correct, la LED rouge s'allume pendant 1 seconde et le système repasse à l'état de déconnexion.

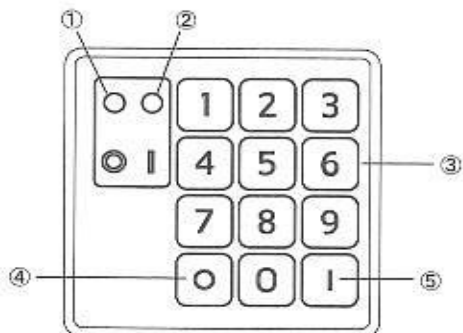

- (1) LED rouge  
(2) LED verte  
(3) Clavier numérique  
(4) Commutateur de déconnexion  
(5) Commutateur de connexion.

#### ⚠ ATTENTION

Lorsque vous vous connectez au chariot, veillez à être bien assis sur le siège, à avoir bouclé la ceinture de sécurité et engagé le frein de stationnement. Sinon le chariot peut démarrer brusquement et provoquer un accident.

#### AVIS

- Si vous appuyez sur le commutateur de déconnexion avant d'avoir fini la saisie de votre code PIN, l'opération de connexion est annulée et le système repasse à l'état de déconnexion.
- Si vous appuyez sur le commutateur de connexion après avoir saisi plus de 5 chiffres, le système prend en compte uniquement les 5 derniers chiffres du code PIN.
- Si vous appuyez sur le commutateur de connexion après avoir saisi moins de 5 chiffres, le système ajoute un ou des « 0 » en tête et lit le tout comme un code PIN. (Exemple : « 123 » devient « 00123 »)
- Si vous quittez le chariot sans terminer l'opération de connexion, le code saisi est conservé.
- Si l'alarme sonore retentit lorsque la vitesse du chariot est supérieure à 2 km/h et que la LED verte du clavier est allumée, il est possible que les données de fonctionnement du chariot ne soient pas enregistrées correctement. Le cas échéant, placez la clé sur la position OFF et recommencez l'opération de connexion au bout de quelques secondes.

### 12.3.2 Opération de déconnexion

Après avoir démarré le chariot, placez le contacteur d'allumage sur la position OFF pour faire passer le chariot à l'état déconnecté.

#### AVIS

Le chariot ne passe pas à l'état déconnecté même si vous appuyez sur le commutateur de déconnexion.

### 12.3.3 Réglage de la fonction de détection de chocs

Dès que ce dispositif détecte un choc important au niveau du chariot, il en informe le cariste à l'aide de l'alarme sonore. Il enregistre en outre la valeur d'impact, la date et l'heure, ainsi que le code PIN.

#### AVIS

- Parallèlement, la vitesse du chariot est limitée à la vitesse d'approche. (véhicules à moteur 1FS ou 1KD).
- Si un responsable le permet et dans certaines conditions, un cariste peut réinitialiser l'alarme sonore.
- Un responsable peut modifier le niveau de détection de choc via un ordinateur ou des appareils portables.

#### ⚠ AVERTISSEMENT

- La puissance du choc est fonction du type d'objet avec lequel le chariot est entré en collision. Les collisions ne sont pas toutes décelables.
- Les chocs produits au cours d'une utilisation habituelle seront fonction de l'état de la route, des charges et des manœuvres de manutention des charges. Pour éviter de détecter des chocs en cours d'utilisation normale, demandez à un responsable de régler le niveau de détection.





### 12.3.3.1 Fonction de détection des chocs et déclenchement de l'avertissement

Si le choc dépasse la valeur de détection de chocs réglée, tant dans le sens longitudinal que latéral, l'alarme se déclenche pour avertir le cariste. Même si le cariste a positionné le contacteur d'allumage sur OFF ou déconnecté une fois la batterie, l'alarme sonore se déclenche pour avertir le cariste et, en même temps, la vitesse est limitée à la vitesse d'approche (véhicules à moteur 1FS ou 1KD).

Si cela est autorisé par un responsable et que le choc détecté est en dessous de la valeur préréglée, un cariste peut réinitialiser l'alarme de détection de choc en se déconnectant du chariot puis en se reconnectant à l'aide de son code PIN. Si le choc détecté est supérieur à la valeur préréglée, seul un responsable peut réinitialiser l'alarme.

### 12.3.4 Contrôle pré-opérationnel (Option : Télématique avec CPO)

#### 12.3.4.1 Fonction de contrôle pré-opérationnel

(CPO : contrôle pré-opérationnel)

La fonction de contrôle pré-opérationnel enregistre les résultats des contrôles réalisés avant l'utilisation du chariot sur la base des listes de contrôle. Elle limite également le fonctionnement du chariot en cas de détection d'une anomalie pendant le contrôle pré-opérationnel.

Une fois connecté au chariot, le cariste doit répondre à toutes les questions de la liste de contrôle pour pouvoir démarrer le chariot. Cette option peut aider à éviter l'utilisation du chariot sans contrôle pré-opérationnel.

Les listes de contrôle pré-opérationnel sont créées par un responsable à l'aide d'un site Web.

Jusqu'à 20 questions sont enregistrées dans la liste de contrôle et l'indication « Élément critique » ou « Élément non critique » est assignée à chaque élément de l'inspection.

#### Affichage du contrôle pré-opérationnel

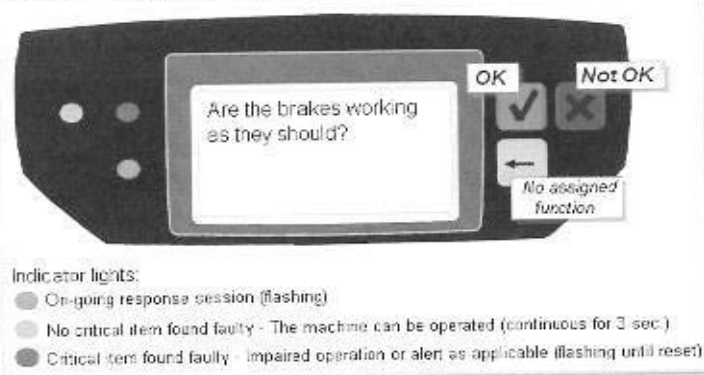

- Les éléments et fonctions à vérifier apparaissent dans la fenêtre d'affichage.

- Répondez à chaque question en appuyant sur le bouton vert (OK) ou sur le bouton rouge (pas OK).
- Après chaque réponse, la question suivante apparaît dans la fenêtre d'affichage.
- Le voyant orange clignote à 0,5 Hz pendant que vous répondez aux questions.
- Une fois que vous avez répondu à toutes les questions, les réponses sont analysées par le système et le résultat obtenu est indiqué par des voyants lumineux de couleur situés à gauche de la fenêtre d'affichage :

#### Description des voyants lumineux

Verte	Les éléments et fonctions contrôlés sont tous en bon état ou seuls des éléments et/ou des fonctions non critiques se sont avérés défectueux.	Reste allumé pendant 3 secondes
Rouge	Un ou plusieurs éléments et/ou fonctions critiques se sont avérés défectueux, ou le contrôle n'a pas été réalisé correctement (questions critiques incluses). Le fonctionnement du chariot risque d'être limité (véhicules à moteur 1FS ou 1KD).	Clignotement jusqu'à la réinitialisation
Orange	Le test n'a pas été correctement terminé (questions critiques non incluses). Le fonctionnement du chariot ne sera pas limité (véhicules à moteur 1FS ou 1KD).	Reste allumé pendant 3 secondes

12

#### Procédure de contrôle pré-opérationnel

1. Connectez-vous au chariot conformément aux instructions figurant dans la section « Opération de connexion » du présent manuel.
2. La fonction de contrôle pré-opérationnel est activée et la première question apparaît sur l'écran d'affichage au bout de 2 à 3 secondes (réglage par défaut).

#### AVIS

Le contrôle pré-opérationnel n'est pas activé dans les cas suivants :

- Moins de 12 heures se sont écoulées depuis votre dernière connexion avec le même code PIN. (Exception : les questions ont été modifiées entretemps, votre contrôle pré-opérationnel précédent ne s'est pas correctement terminé car le contacteur d'allumage n'a pas été correctement positionné sur OFF.)
  - La fonction de contrôle pré-opérationnel n'a pas été activée à partir du site Web ou aucune question n'a été téléchargée au niveau de l'affichage du contrôle pré-opérationnel.
  - Vous avez une fonction de responsable.
3. Répondez aux questions au fur et à mesure qu'elles apparaissent dans la fenêtre d'affichage.

Une fois terminé, un voyant vert s'allume et le chariot peut être utilisé. Si le voyant rouge s'allume, le fonctionnement du chariot est limité jusqu'à sa réinitialisation (véhicules à moteur 1FS ou 1KD).

Parallèlement à l'activation du voyant rouge, un message d'alerte demandant une attention immédiate est envoyé au serveur. L'activation du voyant vert ne déclenche pas de message d'alerte ; l'information est cependant envoyée au serveur via un type de communication différée ou à la demande.



## 12 INSTRUMENT

### AVIS

Le voyant rouge s'allume dans les cas suivants :

- Réponse « Pas OK » à une question critique
  - Délai d'inactivité (une session de réponses a été interrompue ou laissée telle quelle pendant une durée trop longue (plus de 5 minutes))
  - Session trop courte (une session de réponses a été réalisée trop rapidement). La session d'inspection ne doit pas durer moins de 30 secondes.
4. Une fois le travail terminé, déconnectez-vous du chariot en suivant la procédure indiquée dans la section « Opération de déconnexion » du présent manuel.

### 12.3.4.2 Fonction de messagerie

Cette fonction vous permet d'envoyer des messages spécifiques depuis l'application Internet I\_Site directement au(x) cariste(s)/chariot(s). Elle s'avère particulièrement pratique sur les sites éloignés ou bruyants, où la communication peut être difficile.

Pour activer cette fonction, il est nécessaire d'activer le contrôle pré-opérationnel sous « Machine Configuration » (Configuration chariot) pour chaque chariot sur I\_Site.

Exemples :

- Messages de sécurité à tous les caristes.
- Gestionnaire de flotte allouant une tâche à un chariot spécifique pour que le cariste accepte et exécute l'action lors de la mise en marche subséquente du chariot.
- Invitation à une réunion d'informations envoyée à tous les caristes, avec possibilité pour chacun de d'accepter ou de refuser.

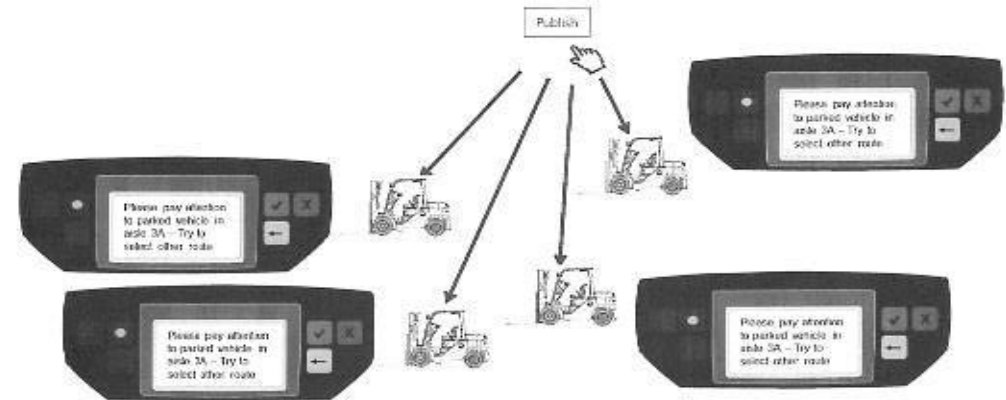

- Si un cariste est connecté (et qu'aucun contrôle pré-opérationnel n'est en cours), le message s'affiche immédiatement. La LED orange clignote alors.
- Pour accepter le message, le cariste doit appuyer sur le bouton vert. Le cariste peut refuser le message en appuyant sur le bouton rouge. Une fois que le cariste a répondu à l'invitation, l'affichage et la LED orange s'éteignent.
- S'il n'a pas expiré, le message s'affiche à chaque connexion d'un nouveau cariste (sauf pour les caristes ayant déjà accepté ou refusé l'invitation).
- Si une session de contrôle pré-opérationnel est en cours, le message s'affiche 10 secondes après la fin de la session de contrôle pré-opérationnel.
- Si le message est affiché et que le cariste se déconnecte sans l'avoir accepté ou refusé, le message s'affiche à nouveau lors de la connexion suivante (s'il n'a pas expiré), même s'il s'agit du même cariste.
- Si le délai d'affichage est dépassé sans que le cariste n'ait accepté ou refusé l'invitation, le message s'affiche à nouveau lors de la connexion suivante (s'il n'a pas expiré).
- L'ID du cariste et l'horodatage d'acceptation ou de refus sont reportés sur le serveur Internet lors de la communication suivante, si bien que la mise à jour du rapport peut durer un certain temps.



## 13 DISPOSITIF GPL (OPTION)

### Nomenclature des composants du dispositif GPL

#### Réservoir de GPL

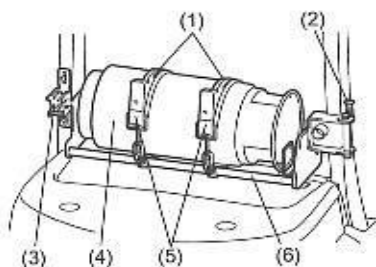

#### Variateur

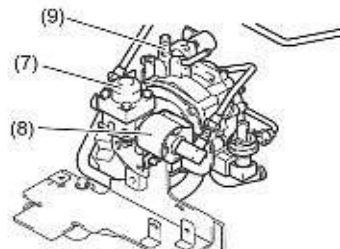

- |                                              |                          |
|----------------------------------------------|--------------------------|
| (1) Sangle de réservoir                      | (6) Support de réservoir |
| (2) Goupille de sécurité (partie supérieure) | (7) Filtre               |
| (3) Butée du support du réservoir            | (8) Solénoïde principal  |
| (4) Réservoir de GPL                         | (9) Variateur            |
| (5) Fixation du réservoir                    |                          |

### 13.1 Commutateurs

#### Commutateur de changement de carburant (modèles essence/GPL)

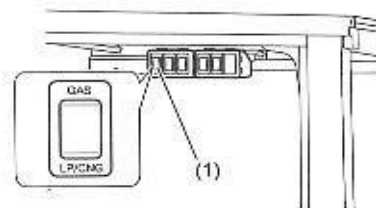

- (1) Commutateur de changement de carburant

#### AVIS

Si le contact est coupé, le moteur n'est pas alimenté en carburant même si le commutateur de changement carburant est placé en position GPL ou GAZ.

#### Commutateur d'avertissement GPL (option)

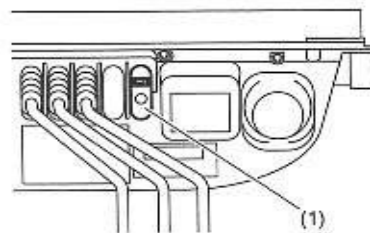

- (1) Commutateur du témoin d'avertissement de niveau bas de GPL

#### AVIS

- Lorsque le système d'alarme de niveau bas de carburant se déclenche, refaites toujours le plein de carburant.
- Il est possible de rouler pendant 1,5 minute (350 m [1148 pieds]) environ après le déclenchement du système d'alarme. La durée de déplacement possible varie en fonction du type d'opération en cours, de la température ambiante, de la composition du GPL, etc.

Ce commutateur sélectionne le type de carburant devant être utilisé (essence ou GPL).

**OFF (ARRÊT)** - Position horizontale (le carburant n'est pas alimenté et le moteur ne démarre pas).

**GPL** - Position inférieure

**ESSENCE** - Position supérieure

Lorsque le niveau de GPL dans le réservoir GPL est faible, le témoin s'allume et l'avertisseur sonore avertit l'opérateur.

Lorsque le système d'alarme de niveau de carburant se déclenche, poussez le commutateur pour arrêter le signal sonore.

Le voyant reste allumé jusqu'au remplissage du réservoir de GPL.

13 DISPOSITIF GPL (OPTION)

13.2 Pièces relatives au GPL

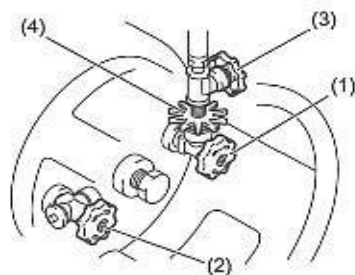

**(1) Soupape d'échappement**

Contrôle l'écoulement du GPL du réservoir vers le régulateur.

**Pour ouvrir la soupape** : tournez-la dans le sens antihoraire

**Pour fermer la soupape** : tournez-la dans le sens horaire

**(2) Soupape d'admission**

Le réservoir est rempli de GPL par cette soupape. Le réservoir doit être rempli par le personnel d'une station. Assurez-vous que cette soupape est toujours bien serrée pendant l'utilisation du véhicule.

**(3) Soupape de conduit**

Lorsque la durite de carburant doit être déconnectée pour un remplacement du réservoir, etc., fermez cette soupape pour éviter une perte de liquide.

**Pour ouvrir la soupape** : tournez-la dans le sens antihoraire

**Pour fermer la soupape** : tournez-la dans le sens horaire

**(4) Vis**

Dévissez la vis lorsque la durite de carburant doit être déconnectée pour remplacer le réservoir, etc.

**Pour ouvrir la soupape** - tournez-la dans le sens horaire

**Pour fermer la soupape** - tournez-la dans le sens anti-horaire

**Soupape de décharge**

Elle sert à éviter une explosion qui pourrait se produire lorsque la pression GPL dépasse le niveau normal ou si une durite était détériorée.

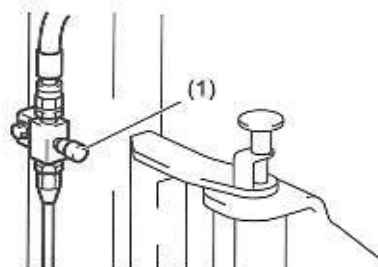

(1) Soupape de décharge

Type pivotant

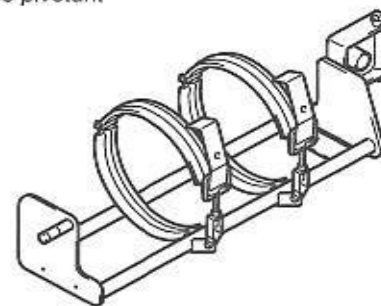

Type rabattable (option)

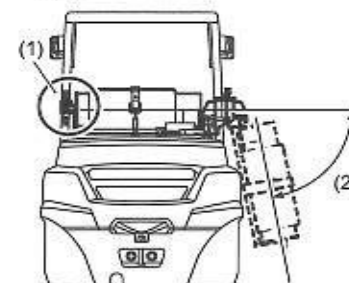
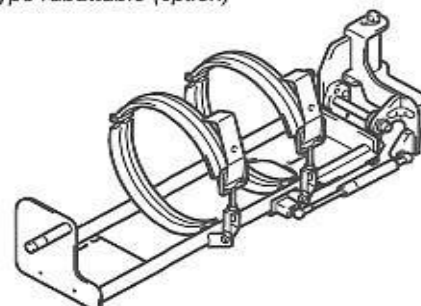

(1) Butée du support du réservoir

(2) 65°

**Support de réservoir GPL**

Le réservoir de GPL est fixé solidement au support du réservoir par la butée du support du réservoir.

En ce qui concerne le type rabattable, le réservoir de GPL peut être abaissé à un angle allant jusqu'à 65°.



### 13.3 Capot moteur

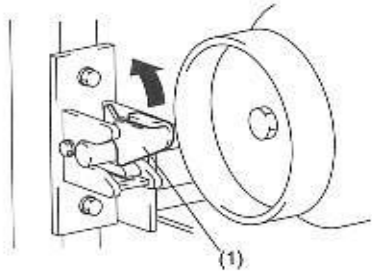

(1) Butée du support du réservoir

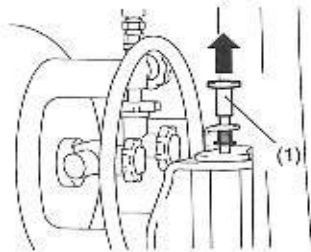

(1) Goupille de sécurité (partie supérieure)

#### Ouverture

1. Soulevez la butée du support du réservoir située sur le support de réservoir gauche et déverrouillez le système.

2. Déverrouillez en la soulevant la goupille de sécurité (côté supérieur) située sur le côté droit du support de réservoir, tournez le support vers l'arrière et bloquez la goupille de sécurité.

#### ⚠ AVERTISSEMENT

Secouez le support de réservoir et vérifiez que la goupille de sécurité est bien fixée.

3. Ouvrez le capot en suivant les indications fournies au chapitre « COMPOSANTS DU CORPS ».

#### Fermeture

Fermez le capot en suivant les indications fournies au chapitre « COMPOSANTS DU CORPS ».

### 13.4 Utilisation du chariot élévateur à GPL

#### Démarrage du moteur (Modèles GPL)

1. Mettez le levier de commande de direction au point mort et serrez le frein de stationnement.

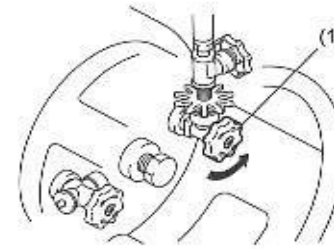

(1) Soupape d'échappement

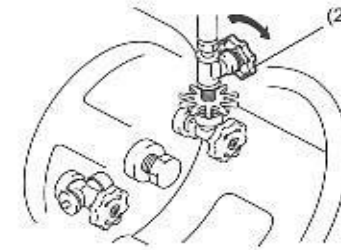

(2) Soupape de conduit

2. Tournez la soupape de sortie du réservoir dans le sens inverse des aiguilles d'une montre pour l'ouvrir.

3. Assurez-vous que la soupape est ouverte.

4. Attendez que le moteur commence à tourner et mettez le contact.

5. Laissez tourner le moteur au ralenti pendant 5 à 6 minutes.

#### ⚠ ATTENTION

- N'appuyez jamais sur la pédale d'accélérateur à plusieurs reprises, n'appuyez pas dessus à fond pendant le démarrage. Cela rendrait plus difficile le démarrage du moteur.
- N'appuyez jamais à fond sur la pédale d'accélérateur. Cela enverrait une quantité excessive de GPL, ce qui pourrait geler le régulateur et endommager le moteur.

## 13 DISPOSITIF GPL (OPTION)

### Démarrage du moteur (Modèles essence/GPL)

Si la température ambiante est suffisamment élevée :

- Démarrez le moteur comme un moteur équipant les modèles GPL.

Si la température est très basse et si le démarrage du moteur fonctionnant au GPL s'avère difficile :

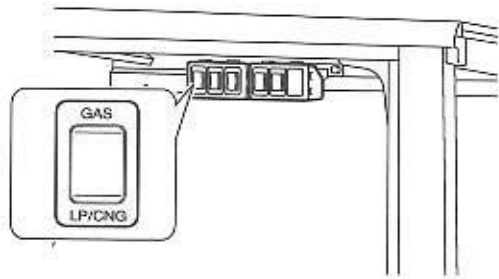

1. Réglez le levier de commande au point mort et serrez le frein de stationnement.
2. Réglez le commutateur de carburant sur la position « GAZ ».
3. Démarrez et chauffez le moteur comme vous le feriez avec un moteur à essence.
4. Réglez le commutateur de carburant sur OFF (position horizontale) et laissez le moteur s'arrêter au ralenti.

#### ⚠ ATTENTION

Ne déplacez jamais l'interrupteur de carburant depuis la position « GAZ » jusqu'à la position « GPL » lorsque le moteur est en marche. Toute commutation provoque une augmentation drastique du régime moteur et l'endommagement sérieusement.

5. Réglez le commutateur de carburant sur la position GPL. Il doit être laissé dans cette position pour le démarrage du moteur et pendant l'utilisation du chariot.
6. Démarrez à nouveau le moteur comme vous démarreriez le moteur d'un modèle GPL.

### Lorsque le moteur démarre difficilement :

Même si le circuit de GPL fonctionne correctement, un GPL trop pauvre ou trop riche rend le démarrage difficile.

### Lorsque le GPL est riche :

Appuyez sur l'accélérateur et redémarrez le moteur.

#### ⚠ ATTENTION

- Si le moteur ne démarre pas, attendez 2 minutes environ. Toute tentative de redémarrage réitérée rend le GPL encore plus riche et rend le démarrage impossible.
- Si le moteur ne démarre toujours pas, demandez à votre responsable de contacter des techniciens d'entretien professionnels ou adressez-vous à votre concessionnaire Toyota.

### Pour prolonger la durée de vie du moteur :

Évitez de manipuler et de conduire le chariot brutalement, notamment lorsqu'il est neuf.

### Stationnement

#### ⚠ ATTENTION

- Garez les chariots à GPL uniquement dans des endroits bien aérés.



#### Stationnement de courte durée :

1. Pour les modèles à essence/GPL, tournez le commutateur de carburant jusqu'à la position OFF (position horizontale).
2. Laissez le moteur s'arrêter au ralenti de sorte qu'il ne reste plus de carburant dans les conduites. Coupez ensuite le contact et retirez la clé.

#### Stationnement longue durée :

1. Tournez la soupape d'échappement du réservoir de GPL dans le sens horaire pour couper l'alimentation en carburant.
2. Laissez le moteur s'arrêter au ralenti de sorte qu'il ne reste plus de carburant dans les conduites. Tournez le commutateur de carburant jusqu'à la position OFF (modèles à essence/GPL) et coupez le contact. Retirez la clé.

## 13.5 Appoint en carburant

#### ⚠ DANGER

Le remplacement du réservoir de GPL ne doit en aucun cas s'effectuer à proximité d'une cigarette allumée, d'une allumette, d'un brûleur de cuisinière à gaz, d'un chauffage électrique, d'un moteur ou de tout autre appareil électrique émettant des étincelles, une flamme ou tout type de feu (appelé ci-dessous « feu » de façon générique).

Pour éviter des blessures graves du fait d'un incendie ou d'une explosion, respectez les règles suivantes :

- Coupez le contact et éteignez les feux.
- Changez le réservoir uniquement dans un endroit bien ventilé et autorisé.
- Interdisez toute présence de feu ou de flamme.
- Vérifiez que tous les raccords sont en bon état et qu'aucune pièce ne manque.
- Vérifier l'absence de fuites.
- Ne redémarrez pas si une odeur de gaz est détectée.
- Si le chariot ne redémarre pas, demandez à votre concessionnaire Toyota de le contrôler.
- L'opération de remplissage de réservoirs doit respecter des procédures spéciales devant être effectuées par du personnel qualifié.





### 13.5.1 Ravitaillement de GPL

- Le GPL est plus lourd que l'air et peut s'accumuler sur les surfaces basses, voire sur les vêtements. Toute flamme ou étincelle peut provoquer un incendie et engendrer un accident grave.
- Effectuez toujours le ravitaillement à l'endroit indiqué. Vérifiez que le dispositif d'alimentation est doté des raccords adéquats, afin de garantir la sécurité du ravitaillement.
- Échangez toujours les réservoirs lors du ravitaillement au GPL.
- Durant l'échange des réservoirs de GPL, vérifiez toujours visuellement afin de vous assurer qu'ils ne présentent pas de dommages ou d'anomalies. Veillez à ce que le flexible de GPL ne se coince pas dans le réservoir ou le support. En cas de fuite de gaz, ne démarrez pas le moteur et faites immédiatement réparer le dispositif.
- Lorsque le réservoir de GPL doit être rempli, adressez-vous toujours au personnel de la station GPL afin qu'il effectue le ravitaillement. N'essayez jamais de remplir le réservoir par vous-même. Ceci est extrêmement dangereux.

### 13.5.2 Dépose du réservoir de GPL

#### ⚠ AVERTISSEMENT

- Vous devez être formé et autorisé au remplacement du réservoir.
- Portez un équipement de protection (gants en cuir ou autre) pour remplacer le réservoir de GPL. Le GPL peut provoquer des gelures aux mains et aux doigts en cas de fuite de gaz.

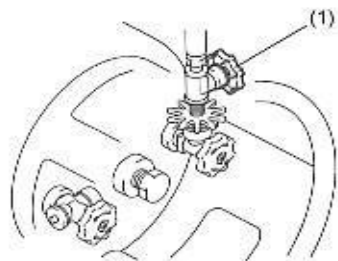

(1) Soupape de conduit

1. Arrêtez le moteur en suivant les instructions de la section « Stationnement longue durée ».

2. Tournez la soupape de conduit dans le sens horaire pour la fermer.

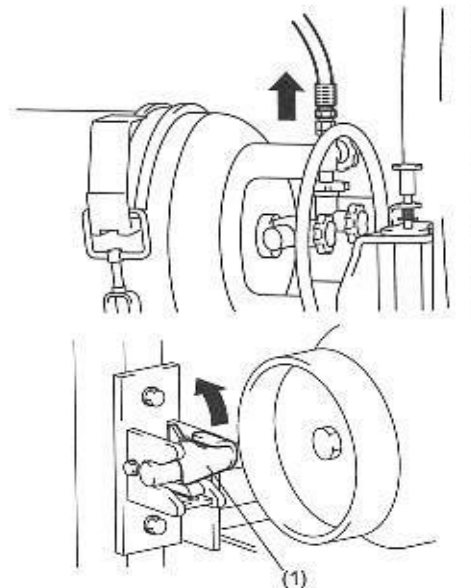

(1) Butée du support du réservoir

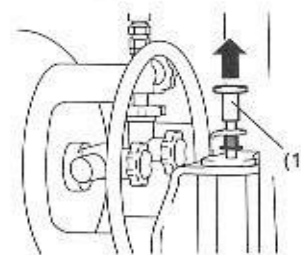

(1) Goupille de sécurité (partie supérieure)

3. Débranchez le tuyau situé au niveau du réservoir de GPL (tournez la vis dans le sens inverse des aiguilles d'une montre).

4. Soulevez la butée du support du réservoir située sur le support de réservoir gauche et déverrouillez le système.

5. Déverrouillez en la soulevant la goupille de sécurité (côté supérieur) située sur le côté droit du support de réservoir, tournez le support vers l'arrière et bloquez la goupille de sécurité.

#### ⚠ AVERTISSEMENT

Secouez le support de réservoir et vérifiez que la goupille de sécurité est bien fixée.

13 DISPOSITIF GPL (OPTION)

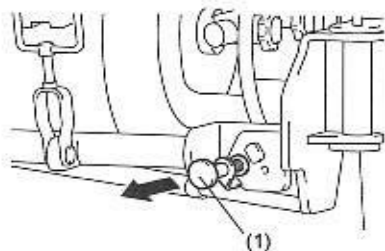

(1) Goupille de sécurité (partie inférieure)

Type pivotant

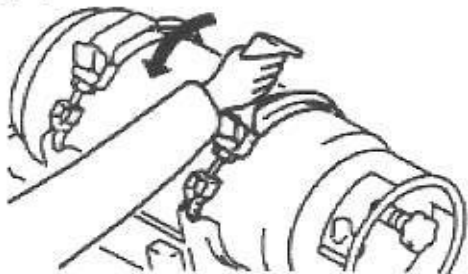

Type rabattable

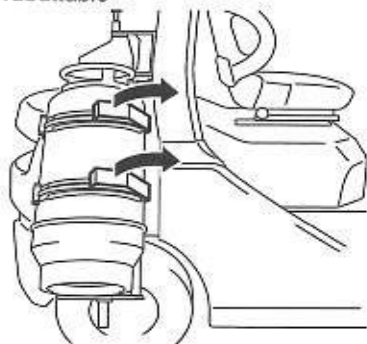

6. Pour le type rabattable, tirez la goupille de sécurité (partie inférieure) au niveau du côté inférieur du support du réservoir pour le débloquer. Abaissez le support du réservoir et bloquez la goupille de sécurité.

**⚠ AVERTISSEMENT**

Lors du déverrouillage de la goupille de sécurité du support de réservoir, restez toujours en dehors de la zone située sous le support de réservoir. Faites particulièrement attention, car le support de réservoir peut s'abaisser sous l'effet de son poids.

**⚠ AVERTISSEMENT**

Ne débloquez jamais la goupille de sécurité lorsque le réservoir est plein. Sinon, le support de réservoir risquerait de s'abaisser subitement, ce qui serait susceptible de provoquer des blessures.

7. Tirez la bride du réservoir vers vous et débloquez les sangles du réservoir.

Type pivotant

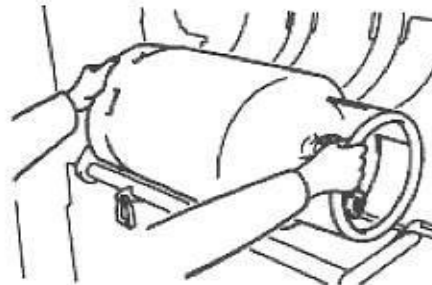

Type rabattable

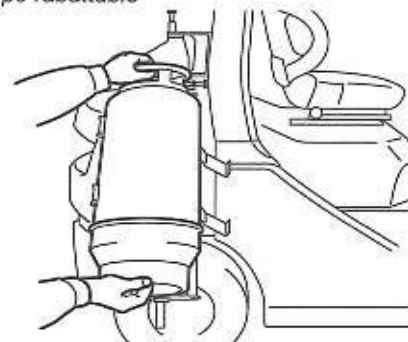

8. Éloignez de vous les sangles du réservoir et déposez le réservoir de GPL.

13.5.3 Installation du réservoir de GPL

**⚠ AVERTISSEMENT**

- Vous devez être formé et autorisé au remplacement du réservoir.
- Portez un équipement de protection (gants en cuir ou autre) pour remplacer le réservoir de GPL. Le GPL peut provoquer des gelures aux mains et aux doigts en cas de fuite de gaz.



Type pivotant



Type rabattable



(1) Marquage

1. Placez le réservoir de GPL sur le support. Le bon côté du réservoir doit être au-dessus. Localisez un trou pour l'ergot d'orientation ou un repère sur le réservoir. Il doit se trouver au-dessus ou à l'arrière.

Type pivotant

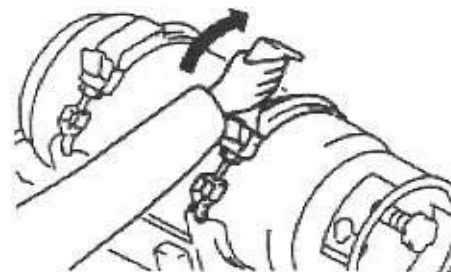

Type rabattable

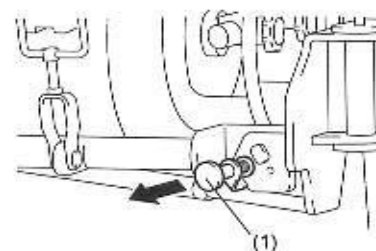
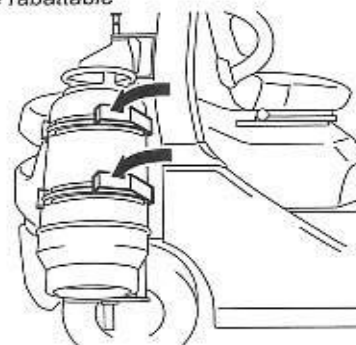

(1) Goupille de sécurité (partie inférieure)

2. Placez les bandes sur le réservoir, accrochez les fixations sur les bandes et poussez-les vers le haut pour fixer le réservoir.

3. Pour le type rabattable, débloquez le support de réservoir en tirant la goupille de sécurité (partie inférieure) sous le support de réservoir. Levez le support du réservoir et fixez la goupille de sécurité.

**⚠ AVERTISSEMENT**

Il est dangereux de débloquer la goupille de sécurité si le réservoir n'est pas plein, car le support risque de sauter sous l'effet du ressort. Pour monter le support, déverrouillez la goupille de sécurité lorsqu'un réservoir plein se trouve sur le support. Retirez la goupille de sécurité, faites pivoter le support du réservoir autour du pivot et veillez à ce que le bouton de la butée du support maintienne bien le support en place.

### 13 DISPOSITIF GPL (OPTION)

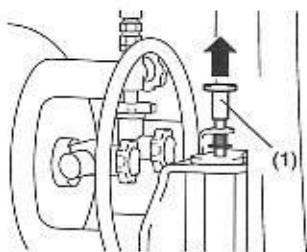

(1) Goupille de sécurité (partie supérieure)

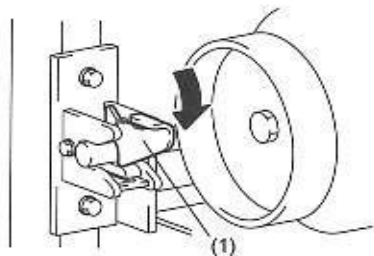

(1) Etrier de la butée du réservoir

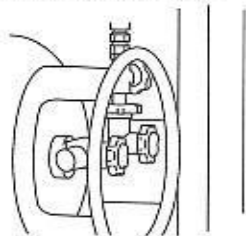

4. Tirez la goupille de sécurité (vers le haut) pour faire basculer le support du réservoir. Fixez la goupille de sécurité à l'aide de la butée du support sur le support du réservoir gauche.

**⚠AVERTISSEMENT**

Contrôlez la sortie du réservoir et le raccord pour vous assurer que tous les joints sont bien en place et en parfait état.

**⚠AVERTISSEMENT**

Vérifiez que le dispositif d'arrêt du support du réservoir est bien en place.

5. Connectez le conduit à la soupape d'échappement au réservoir (tournez la vis en sens anti-horaire).

6. Humidifiez le raccord du tuyau au réservoir avec de l'eau savonneuse ou un détergent neutre. Ouvrez la soupape d'échappement et vérifiez qu'il n'y ait pas de fuite de gaz au niveau du raccord.

**⚠AVERTISSEMENT**

Si une fuite de gaz est détectée, vous devez immédiatement avertir un responsable pour qu'il fasse intervenir un mécanicien qualifié ou votre concessionnaire Toyota. Signalez que le chariot est « hors service ».

7. N'essayez pas de mettre le moteur en marche avant la disparition de l'odeur de gaz.  
8. Enlevez l'eau savonneuse ou le détergent une fois le contrôle terminé.

### 13.6 Informations importantes sur le GPL

- Le GPL contient normalement une substance qui lui donne une odeur caractéristique dans une concentration de 1/200e d'air ou plus.

Si une grande quantité de GPL fuit du réservoir, il peut être détecté grâce à son odeur caractéristique. Le GPL ne contient pas de monoxyde de carbone et n'est pas toxique. En revanche, il est explosif.

- Le GPL est un gaz fortement pressurisé qui fuit très facilement.

La vapeur a un volume égal à 250 fois celui du gaz liquéfié et est deux fois plus dense que l'air. Par conséquent, il se collecte dans des endroits bas.

- La pression du GPL augmente au fur et à mesure que la température augmente.

### 13.7 Précautions de sécurité liées à l'utilisation de chariots élévateurs alimentés par GPL

- Le GPL est inflammable. La moindre étincelle peut provoquer une explosion fatale si le gaz est utilisé sans prudence. Il est essentiel d'observer strictement les précautions suivantes pour éviter tout accident.
- Utilisez un chariot élévateur alimenté au GPL uniquement dans des zones bien ventilées.
- Tous les chariots élévateurs à fourches alimentés au GPL doivent être utilisés et entretenus (y compris le remplacement du réservoir de GPL) uniquement par un personnel spécialisé.
- N'arrêtez et ne stationnez jamais près d'un feu un chariot élévateur alimenté au GPL.
- N'actionnez pas un véhicule alimenté par GPL en présence d'un feu.





- Lors de l'utilisation ou de l'inspection d'un véhicule alimenté par GPL, placez un grand panneau "DANGER D'EXPLOSION" et assurez-vous que personne n'approche du véhicule avec du feu.
- Retirez la clé de contact du véhicule alimenté par GPL lors de son stationnement ou de son entreposage de manière à ce que les personnes non autorisées ne puissent pas l'utiliser.
- Utilisez uniquement de l'eau savonneuse ou un détergent neutre pour déceler la présence de fuites de gaz. N'utilisez aucun autre liquide.
- Si une recherche de fuite de gaz doit être effectuée la nuit à l'aide d'une torche, allumez cette dernière à l'écart du véhicule, puis approchez-vous de lui. La torche risque en effet de provoquer une étincelle qui causerait un accident.
- Si une fuite de gaz est décelée, éteignez immédiatement tout feu, aérez le local et interdisez formellement tout feu. Appelez ensuite un concessionnaire agréé Toyota ou un atelier de réparation.
- Stockez les réservoirs de GPL dans un endroit bien délimité et équipé en permanence d'un détecteur de gaz.
- Faites remplir les réservoirs de GPL uniquement par le personnel d'une station de GPL.
- Utilisez un GPL d'une composition chimique adaptée au climat. Dans un climat froid, utilisez un GPL à teneur en propane relativement haute.

14 CONTRÔLES PRÉ-OPÉRATIONNELS

## 14 CONTRÔLES PRÉ-OPÉRATIONNELS

Inspectez les chariots avant de les utiliser. Ces contrôles et autres inspections périodiques relèvent de votre responsabilité et ces directives ont pour but de vous aider.

Élément	Contrôle
Dysfonctionnements détectés antérieurement	Correct
Extérieur	Carrosserie, fuite d'huile, fuite d'eau, pièces desserrées et détériorations extérieures
Toit de protection	Courbures, fissures et affaissement
Roues	Pression des pneus, usure ou détérioration, jantes et écrous de moyeu
Feux	État des feux et feux endommagés
Rétroviseurs	Détérioration, réglage
Plaque signalétique, autocollants de mise en garde	En place, propres et lisibles
Huile hydraulique	Niveau d'huile, contamination et qualité
Radiateur	Niveau de liquide de refroidissement, antigel nécessaire.
Moteur	Niveau d'huile, impuretés, stabilité, bruit et gaz d'échappement
GPL	Détérioration et fuite de gaz
Pédale d'approche lente et de frein	Jeu de la pédale et force de freinage
Frein de stationnement	Force d'action et effet de freinage
Dispositifs de retenue du cariste	Ceinture de sécurité endommagée (sangles coupées ou effilochées, coutures décousues, languette, boucle et enrouleur endommagés)
Instruments	Fonctionnement
Carburant	Quantité et fuites éventuelles
Volant	Desserrage, jeu, vibration
Système de manutention de charges	Pièces, fuite d'huile, flexible endommagés, fissures et desserrage Veillez à ce que le système SAS et le verrouillage du déblocage de bride (en option) fonctionnent
Dosseret d'appui de charge	Courbures, fissures et affaissement
Avertisseur sonore	Bruit

### 14.1 Inspection extérieure

#### 14.1.1 Alignement

Le chariot penche d'un côté ou de l'autre ? Dans ce cas, vérifiez les pneus pour déceler une crevaillon ou un problème provenant du dessous du chariot.

#### 14.1.2 Sous le chariot

Vérifiez si des traces d'huile ou de liquide de refroidissement sont présentes sur le sol ou le plancher à l'endroit où le chariot était garé. Contrôlez s'il y a des pièces desserrées ou d'éventuels dommages.

Si une anomalie quelconque est constatée, faites contrôler le chariot. Un concessionnaire Toyota peut effectuer une telle inspection.

#### 14.1.3 Inspection des pneus

##### Déformation, fissures, usure des pneus et des jantes

Recherchez toute trace d'usure et de détérioration des pneus et vérifiez si les jantes sont endommagées.

##### ⚠ ATTENTION

Si les pneus sont endommagés ou en présence d'une différence d'usure de pneus prononcée entre l'avant et l'arrière ou entre la gauche et la droite, ou en cas d'endommagement de jantes, il est conseillé de demander à un concessionnaire agréé Toyota de procéder à une inspection. Des pneus usés ou mal gonflés peuvent éclater voire dérapier.

##### Pression de gonflage des pneus

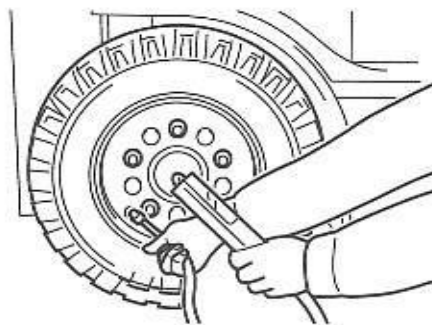

1. À l'aide d'un manomètre, mesurez la pression de gonflage. Réglez la pression le cas échéant.

##### ⚠ ATTENTION

Ne dépassez pas le niveau de pression recommandé.

##### AVIS

Reportez-vous à la section **DONNÉES DE SERVICE** en ce qui concerne la pression adéquate.

2. Après le réglage, contrôlez s'il y a une fuite d'air provenant de la valve.



#### 14.1.4 Vérification des écrous de moyeu

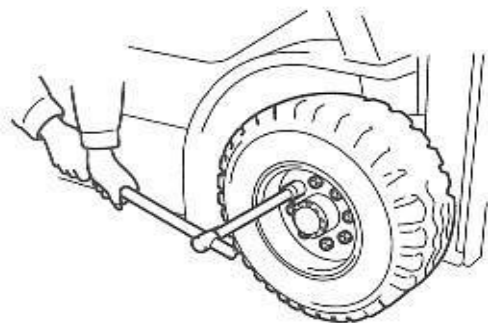

Vérifiez le serrage des écrous de moyeu. Évitez un serrage irrégulier et serrez tous les écrous uniformément.

**AVIS**

Pour connaître le couple de serrage adéquat, reportez-vous à la section **DONNÉES DE SERVICE**.

#### 14.1.5 Inspection du toit de protection

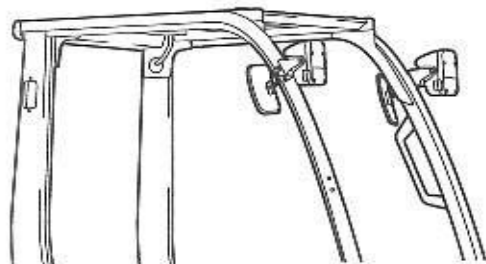

Vérifiez que le toit de protection n'est pas courbé, fissuré ou affaissé.

#### 14.1.6 Inspection de l'éclairage

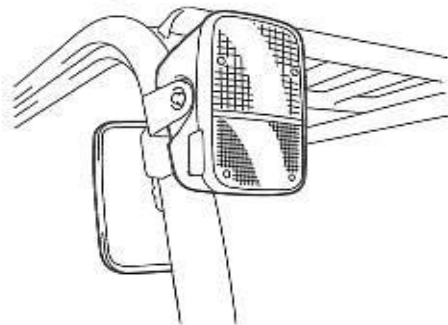

Les feux fonctionnent-ils ? Les optiques des phares sont-elles endommagées ? Pour assurer une bonne visibilité, veillez à la propreté des optiques de phares.

(Les clignotants et les rétroviseurs sont en option)

#### 14.1.7 Inspection du rétroviseur

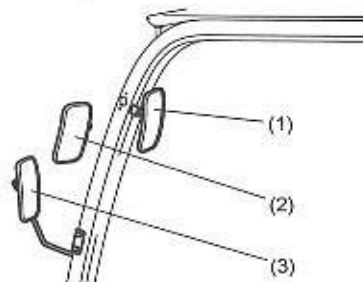

Vérifier l'état du rétroviseur et réglez son angle avant d'utiliser le chariot.

(1) Rétroviseur

(2) Rétroviseur pour modèles à arceau de sécurité bas (en option)

(3) Rétroviseur pour modèles à cabine (en option)

**⚠ ATTENTION**

Pour éviter des accidents, réglez l'angle du rétroviseur avant d'utiliser le chariot. Ne réglez jamais l'angle du rétroviseur pendant que le chariot est en mouvement.

#### 14.1.8 Plaque signalétique et autocollants de mise en garde

Vérifiez que la plaque signalétique et les autocollants de mise en garde sont en place, propres et lisibles.

En l'absence de plaque ou d'autocollants de mise en garde, ou si ces derniers sont endommagés, voire illisibles, demandez à votre responsable ou votre concessionnaire Toyota de les remplacer.

## 14 CONTRÔLES PRÉ-OPÉRATIONNELS

### 14.2 Inspection du compartiment moteur

#### 14.2.1 Inspection du niveau de liquide de refroidissement du réservoir

##### ⚠ AVERTISSEMENT

La vérification et l'ajout éventuel de liquide de refroidissement doivent être effectués pendant que celui-ci est froid.

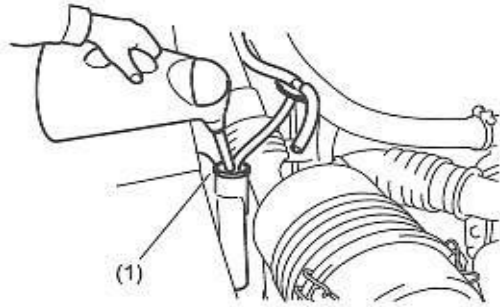

(1) Réservoir

1. Moteur arrêté, ouvrez le capot moteur et vérifiez le niveau du liquide de refroidissement dans le réservoir.

##### AVIS

Le réservoir d'appoint alimente automatiquement le liquide de refroidissement pour moteur lorsque la quantité de liquide dans le radiateur est insuffisante.

2. Le niveau de liquide de refroidissement est suffisant s'il se situe entre les limites supérieures et inférieures. Si le niveau est au-dessous de la limite inférieure, ajoutez du liquide de refroidissement jusqu'à la limite supérieure.

##### AVIS

La concentration du liquide de refroidissement longue durée (LLC) dans le liquide de refroidissement du moteur doit être de l'ordre de 50 %.

3. S'il faut rajouter souvent du liquide de refroidissement, il se peut qu'il y ait une fuite au niveau du circuit de refroidissement. Faites un contrôle sur-le-champ.

##### ⚠ ATTENTION

S'il ne reste plus de liquide de refroidissement dans le réservoir, vérifiez également le niveau de liquide de refroidissement dans le radiateur, mais à froid uniquement.

#### 14.2.2 Inspection du niveau de liquide de refroidissement dans le radiateur

##### ⚠ AVERTISSEMENT

Les contrôles du niveau de liquide de refroidissement doivent toujours être effectués lorsque le radiateur est froid. La dépose du bouchon lorsque le moteur est chaud peut provoquer de graves lésions.

##### ⚠ ATTENTION

Vérifiez le niveau de liquide de refroidissement dans le radiateur uniquement lorsqu'il n'y a plus de liquide de refroidissement pour moteur dans le réservoir d'appoint.

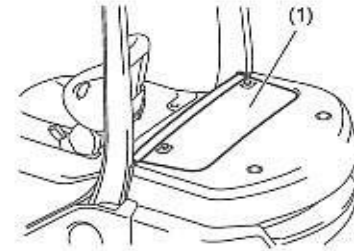

(1) Cache-radiateur

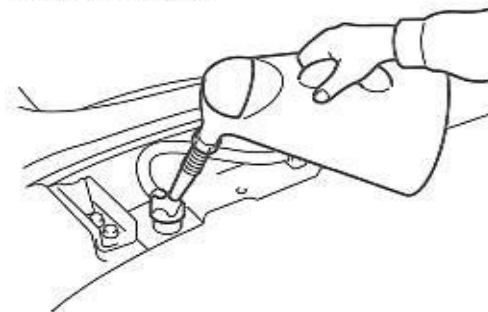

1. Déposez le cache-radiateur arrière.
2. Retirez le bouchon et vérifiez le niveau du liquide de refroidissement par l'orifice de remplissage.
3. Si le liquide de refroidissement pour moteur n'est pas visible à travers l'orifice de remplissage, ajoutez une quantité adéquate de liquide de refroidissement longue durée dilué.
4. Pour fermer et serrer le bouchon du radiateur, faites correspondre le cliquet sur le côté opposé du bouchon et l'encoche sur l'orifice de remplissage, tournez à fond le bouchon dans le sens horaire tout en exerçant une pression vers le bas.





### 14.2.3 Contrôle du niveau d'huile hydraulique

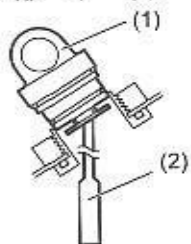
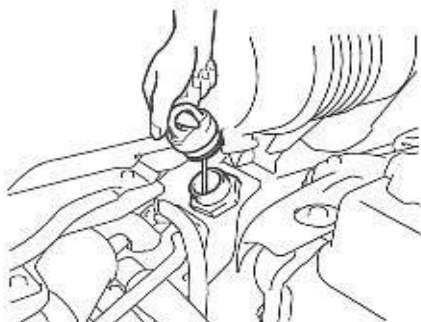

(1) Bouchon d'huile  
(2) Jauge d'huile

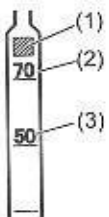

(1) Marquage d'identification  
(2) Hauteur de levage : 5 500 - 7 000 mm  
(3) Hauteur de levage : 5 000 mm ou moins

1. Arrêtez toujours le moteur et abaissez les fourches au sol avant de vérifier le niveau d'huile hydraulique avec le chariot sur une surface plane.
2. Ouvrez le capot et retirez le bouchon d'huile.
3. Essuyez la jauge fixée au bouchon d'huile avec un chiffon propre et réintroduisez-la dans le réservoir.
4. Retirez soigneusement la jauge et vérifiez si l'huile atteint le repère.

**AVIS**

Vérifiez le niveau d'huile en mettant la jauge à l'ouverture de l'arrivée d'huile, sans enfoncer le bouchon.

**AVIS**

Le niveau de liquide varie selon la hauteur de levage maximale des fourches.

5. Si le niveau d'huile est insuffisant, faites l'appoint. Essuyez complètement l'huile s'étant déversée et répandue.

Marquage d'identification	Modèles concernés
35, 40	8FG35N, 40N 40-8FD35N, 40N
45, 80	8FG45N-80N 40-8FD45N-80N

### 14.2.4 Inspection de l'huile moteur

Moteur 1FS (essence)

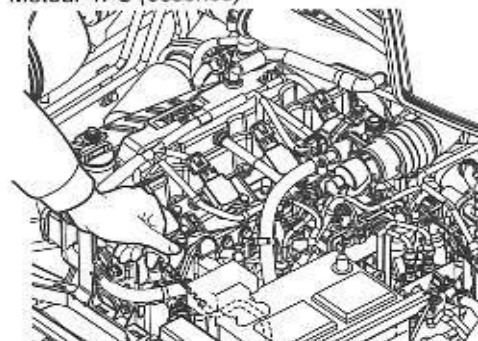

Moteur 1KD (diesel)

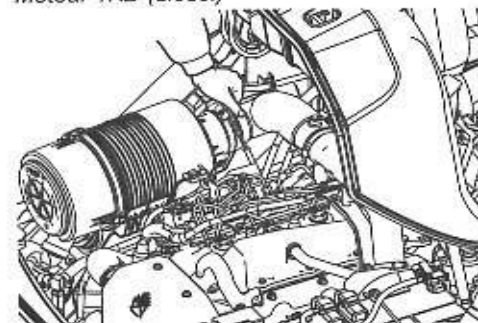

Jauge d'huile

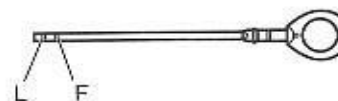

1. Garez le chariot sur une surface plane. Si le chariot est incliné, le niveau indiqué risque d'être incorrect.
2. Ouvrez le capot. (Se reporter à la section « Capot » de ce manuel)
3. Le niveau d'huile doit être vérifié avant de démarrer le moteur ou 5 minutes au moins après l'avoir arrêté.

4. Sortez délicatement la jauge et nettoyez-la avec un chiffon propre. Réintroduisez-la et vérifiez si le niveau d'huile se trouve entre les repères F et L.
5. Si le niveau d'huile est en-dessous de la ligne L, faites l'appoint jusqu'au repère F.

## 14 CONTRÔLES PRÉ-OPÉRATIONNELS

### 14.2.5 Appoint en huile moteur

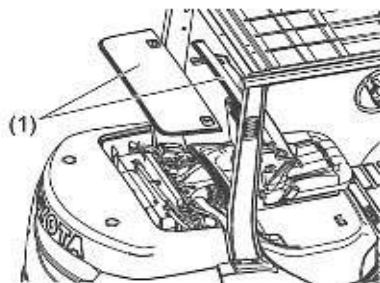

(1) Cache-radiateur

Moteur 1FS (essence)

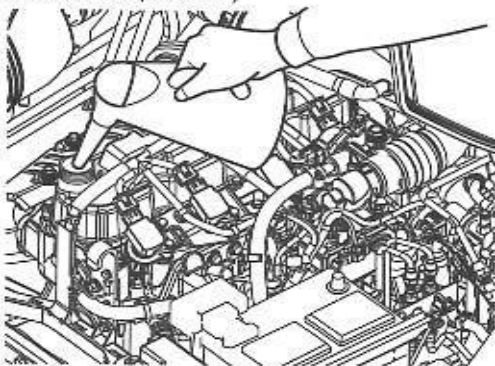

Moteur 1KD (diesel)

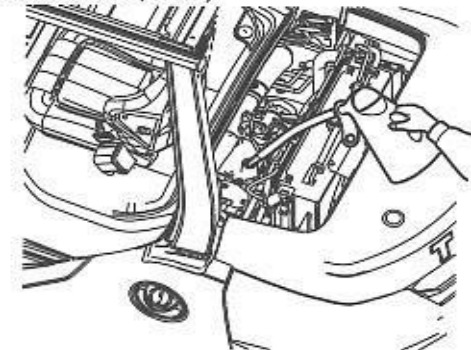

1. Pour le modèle à moteur diesel, déposez les caches latéraux avant et arrière du radiateur.

2. Pour faire l'appoint en huile, retirez le bouchon de remplissage et versez l'huile via l'orifice de remplissage. Ne dépassez jamais la ligne de repère F.
3. Pour les types d'huile moteur préconisées pour le remplacement, reportez-vous à la section QUANTITÉS ET TYPES DE LUBRIFIANTS RECOMMANDÉS du présent manuel. QUANTITÉS ET TYPES DE LUBRIFIANTS RECOMMANDÉS

#### ⚠ ATTENTION

Utilisez toujours la même marque d'huile.



L'huile utilisée doit être appropriée à la saison.

1FS : SAE 10W-30

1KD : SAE 10W-30, SAE 5W-30

Demandez conseil à votre concessionnaire Toyota en cas de problème.

### 14.2.6 Inspection de fuite d'huile

#### ⚠ ATTENTION

Arrêtez toujours le moteur avant de procéder à la recherche des fuites.

Vérifiez la présence d'huile ou d'une fuite d'huile dans le compartiment moteur.

Nettoyez le radiateur s'il est encrassé et vérifiez qu'il n'y ait pas de corps étrangers, comme du papier par exemple, sur la grille du radiateur.

### 14.2.7 Recherche de fuites de GPL (option : modèles GPL et essence/ GPL)

#### ⚠ DANGER

Pour éviter des blessures graves provoquées par le feu ou une explosion, vous devez observer ces règles :

- Mettez le contact et éteignez les feux.
- Recherchez les fuites uniquement dans un endroit bien aéré et autorisé.
- Interdisez tout feu, flamme ou cigarette. Assurez-vous qu'il n'y a aucune source d'incendie dans la zone pendant toute l'opération de vérification de l'absence de fuites de gaz.
- Pour contrôler les fuites, utilisez uniquement de l'eau savonneuse ou du détergent neutre. N'utilisez jamais une flamme nue ni d'autres liquides pour contrôler les fuites.
- N'essayez pas de mettre le moteur en marche avant la disparition de l'odeur de gaz.
- Si une fuite est décelée, avertissez immédiatement un responsable pour qu'il fasse intervenir un technicien spécialisé ou un concessionnaire Toyota. Il est interdit d'utiliser le chariot tant qu'il n'est pas réparé.

Vérifiez qu'il n'y ait pas de fuite de GPL avant de commencer à utiliser le chariot conformément à la procédure suivante :

1. Ouvrez la soupape d'échappement en la tournant dans le sens anti-horaire.
2. Assurez-vous que la soupape est ouverte.
3. Changez plusieurs fois le positionnement du commutateur de carburant entre le réglage GPL et le réglage OFF (ARRÊT), puis laissez-le sur la position OFF (uniquement pour les modèles à essence/GPL).
4. Mouillez tous les tuyaux et les raccords du réservoir de GPL et du régulateur avec de l'eau savonneuse ou du détergent neutre. Recherchez les fuites de gaz. Des bulles signaleront les éventuelles fuites.
  - Signalez que le chariot est « hors service » en cas de fuite et avertissez immédiatement un responsable.





5. Après avoir terminé cette inspection, essuyez l'eau savonneuse ou le détergent neutre sur les pièces humides.

### 14.3 Contrôle à bord du chariot

#### 14.3.1 Inspection de la pédale de frein

**AVIS**

La pédale de frein doit être contrôlée après le démarrage du moteur.

**AVIS**

Vérifiez que le patin en caoutchouc est en place sur la pédale.

1. Enfoncez au maximum la pédale de frein et vérifiez la garde au sol (espace entre la pédale et le plancher).

**AVIS**

Reportez-vous à la section **DONNÉES DE SERVICE** dans ce manuel en ce qui concerne le jeu au plancher.

2. Vérifiez que la pédale ne descend pas plus bas lorsqu'elle est maintenue enfoncée.
3. Vérifiez également l'absence d'anomalie lors de la pression sur la pédale et de son retour.
4. Appuyez à la main sur la pédale de frein pour vérifier le jeu, jusqu'à ce qu'une résistance se fasse sentir.

**AVIS**

Reportez-vous à la section **DONNÉES DE SERVICE** en ce qui concerne la valeur du jeu de la pédale de frein.

**⚠ AVERTISSEMENT**

Faites inspecter le chariot par votre concessionnaire Toyota si le jeu est excessif, si le mouvement de la pédale est anormal ou si les performances de freinage sont anormales.

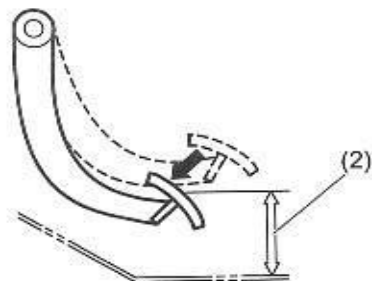
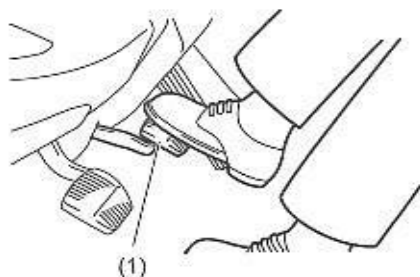

(1) Pédale de frein  
(2) Garde au sol

#### 14.3.2 Contrôle de la pédale de ralenti

**AVIS**

Vérifiez que le patin en caoutchouc est en place sur la pédale.

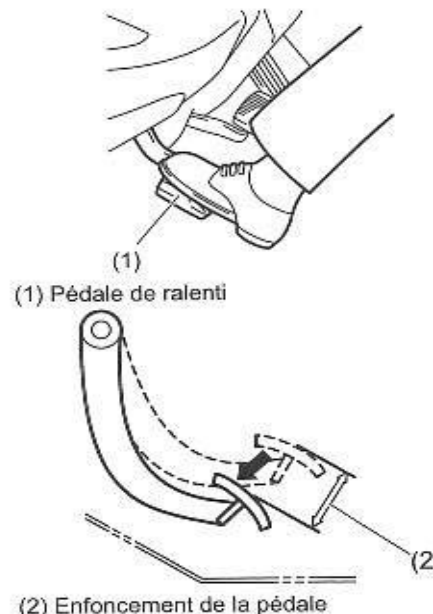

(1) Pédale de ralenti

(2) Enfoncement de la pédale

#### 14.3.3 Inspection de la pédale de frein et de ralenti (option : pédale EZ)

**AVIS**

Vérifiez que le patin en caoutchouc est en place sur la pédale.

1. Appuyez sur la pédale de ralenti et vérifiez si vous sentez un déclic sous votre pied.

**AVIS**

Reportez-vous à la section **DONNÉES DE SERVICE** en ce qui concerne la valeur d'enfoncement de la pédale.

2. Vérifiez également l'absence d'anomalie lors de la pression sur la pédale et de son retour.

**⚠ AVERTISSEMENT**

Faites inspecter le chariot par votre concessionnaire Toyota si le mouvement de la pédale est anormal.

## 14 CONTRÔLES PRÉ-OPÉRATIONNELS

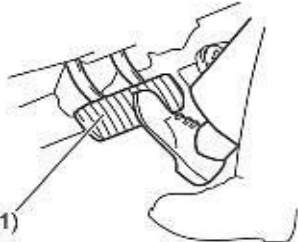

(1) Pédale de frein et de ralenti (option : pédale EZ)

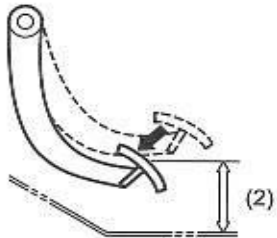

(2) Garde au sol

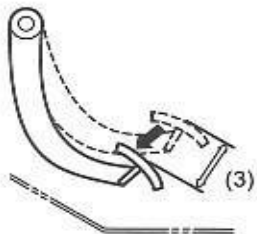

(3) Enfoncement de la pédale

1. Appuyez à fond sur la pédale de frein et de ralenti puis vérifiez la garde au sol (jeu entre la pédale et le plancher).

**AVIS**

Reportez-vous à la section **DONNÉES DE SERVICE** dans ce manuel pour connaître le jeu au plancher.

2. Appuyez sur la pédale de frein et de ralenti puis vérifiez que vous sentez le déclic sous les pieds.

**AVIS**

Reportez-vous à la section **DONNÉES DE SERVICE** pour connaître la distance sur laquelle la pédale doit être enfoncée.

3. Vérifiez également l'absence d'anomalie lors de la pression sur la pédale et de son retour.

**⚠ AVERTISSEMENT**

Faites inspecter le chariot par votre concessionnaire Toyota en cas de problème de mouvement de la pédale ou de performances de freinage anormales.

### 14.3.4 Inspection du levier du frein de stationnement

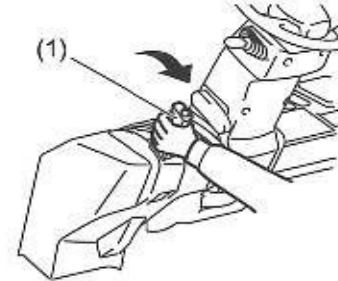

(1) Levier du frein de stationnement

1. Tirez à fond le levier du frein de stationnement et vérifiez le bon fonctionnement du frein.
2. Vérifiez la force nécessaire pour tirer le levier du frein de stationnement. Pour le régler, reportez-vous à la section intitulée « Réglage de la force d'action du frein de stationnement » de ce manuel.

**AVIS**

Reportez-vous à la section **DONNÉES DE SERVICE** en ce qui concerne la force d'action du frein.

**⚠ AVERTISSEMENT**

Demandez à votre concessionnaire Toyota d'effectuer un contrôle en cas d'anomalie.

### 14.3.5 Contrôle du témoin OPS



Asseyez-vous, démarrez le moteur et assurez-vous que le voyant OPS n'est pas allumé.

**⚠ ATTENTION**

Dans les cas suivants, un dysfonctionnement peut s'être produit dans le système OPS. Garez le chariot en lieu sûr, serrez le frein de stationnement, retirez la clé et demandez à votre concessionnaire Toyota de procéder à une inspection.

- Le voyant OPS ne s'allume pas lorsque le cariste n'est pas assis en position de travail normale.
- Le voyant OPS ne s'éteint pas lorsque le cariste est assis en position de travail normale.

### 14.3.6 Inspection des instruments

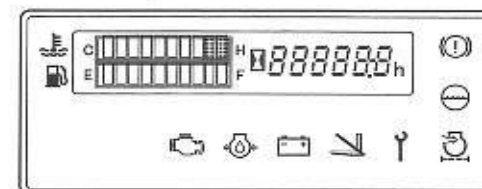

Mettez le moteur en marche et vérifiez si les instruments fonctionnent normalement.





### 14.3.7 Contrôle du niveau de carburant et alimentation (modèles à essence et diesel)

#### ⚠ DANGER

Suivez ces consignes lors de l'appoint en carburant afin d'éviter de graves lésions corporelles et tout danger de mort :

- Faites le plein dans des zones prévues à cet effet.
- Couper le contact
- Interdisez tout feu, flamme ou cigarette.
- Nettoyez tout déversement accidentel avant de démarrer le moteur

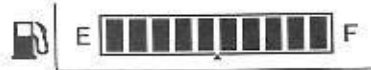

1. Contrôlez la jauge pour voir s'il vous reste suffisamment de carburant pour terminer votre travail.

#### AVIS

À la fin de la journée de travail, remplissez le réservoir de carburant pour éviter que l'humidité présente dans le réservoir ne se mélange au carburant.

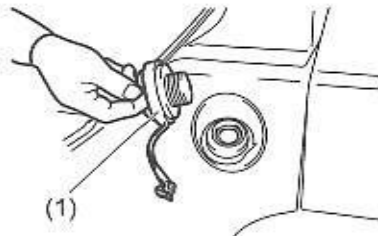

(1) Bouchon du réservoir de carburant

2. Lors du remplissage du réservoir à carburant, arrêtez le moteur, retirez le bouchon du réservoir de carburant en le tournant dans le sens antihoraire et versez le carburant par le goulot de remplissage.
3. Prenez soin ensuite de bien refermer le bouchon du réservoir de carburant.

#### ⚠ ATTENTION

Prenez garde de laisser de l'eau et des saletés pénétrer dans le réservoir lorsque vous faites l'appoint en carburant. Utilisez uniquement des récipients propres et correctement étiquetés.

### 14.3.7.1 Bouchon de réservoir de carburant avec clé (en option)

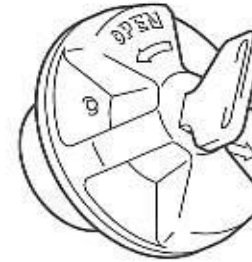

Le bouchon du réservoir de carburant peut être verrouillé à l'aide de la clé dédiée. (Cette clé est différente de celle du contacteur d'allumage et de celle des portières de la cabine.

#### Carburant recommandé

Utilisez uniquement de l'essence sans plomb de 89 octanes (RON89) ou supérieure.

#### ⚠ ATTENTION

L'utilisation de tout autre carburant peut gravement endommager le moteur.

#### AVIS

- Ne pas utiliser d'essence à teneur en éthanol supérieure à 10 % (E10) sous peine d'endommager le moteur/circuit d'alimentation en carburant.
- N'utilisez pas de carburant détérioré et stocké pendant une période prolongée ni du carburant contaminé par des corps étrangers, de l'eau, etc.

#### Diesel recommandé

Utiliser uniquement du carburant à très faible teneur en soufre défini par EN590 : 2013.

Consulter le tableau suivant pour plus de détails.

Détails des conditions requises de la norme EN590 : 2013

Propriété	Unité	Limite inférieure	Limite supérieure
Température de distillation 95 % (V/V)	°C	-	360
Viscosité cinématique à 40 °C	mm <sup>2</sup> /s	2.0	4.5
Soufre	ppm (mg/kg)	-	10
Indice de cétane		51	-
Indice de cétane		46	-
Hydrocarbures aromatiques polycycliques	% (m/m)	-	8
Pouvoir lubrifiant, HFFR à 60 °C	μ m	-	460
Densité à 15 °C	kg/m <sup>3</sup>	820	845

## 14 CONTRÔLES PRÉ-OPÉRATIONNELS

### ⚠ ATTENTION

L'utilisation de tout autre carburant peut gravement endommager le moteur.

#### AVIS

- En hiver, utilisez du diesel d'hiver pour éviter d'encrasser le filtre à carburant, ce qui risque de faire précipiter la paraffine. Par temps chaud, n'utilisez pas de diesel d'hiver. Il pourrait endommager le moteur.
- N'utilisez pas de carburant détérioré et stocké pendant une période prolongée ni du carburant contaminé par des corps étrangers, de l'eau, etc.

### 14.3.8 Vérification du Réservoir de Carburant

Vérifiez la présence éventuelle de fuites sur le réservoir de carburant, son couvercle, l'orifice de remplissage et le bouton de vidange. Procédez comme suit.

1. Essayez de déceler une odeur du carburant.
2. Recherchez des yeux la présence de fuites.

Si vous constatez une fuite, contactez le concessionnaire Toyota et faites réparer immédiatement le réservoir de carburant.

### ⚠ ATTENTION

N'effectuez jamais vous-même les tâches de soudage ou de réparation, car cela pourrait provoquer une explosion ou un incendie.

### 14.3.9 Inspection du moteur



1. Démarrez le moteur et laissez-le chauffer suffisamment.
2. Vérifiez que tous les compteurs et les voyants fonctionnent normalement.
3. Vérifiez que le moteur n'émet pas de bruit anormal ou ne vibre pas.
4. Contrôlez la couleur des gaz d'échappement pour vérifier que tout est normal. Si les gaz d'échappement sont incolores ou légèrement bleus, le moteur est dans un état normal. Si ce n'est pas le cas (par exemple gaz de couleur noire ou blanche), demandez à votre concessionnaire Toyota d'effectuer un contrôle.

### ⚠ AVERTISSEMENT

- Les gaz d'échappement sont nocifs en cas d'inhalation. Si vous devez démarrer le moteur dans un bâtiment fermé, assurez une aération suffisante. Quittez le bâtiment ou le local dès que possible après avoir mis le moteur en marche.
- Le moteur au ralenti tourne à une vitesse relativement élevée s'il est froid. Le moteur reprend sa vitesse normale lorsqu'il est complètement chaud.

### 14.3.10 Inspection du système de manutention de charge



1. Contrôlez la présence d'éventuelles fissures et courbures au niveau des fourches et du dossieret d'appui des charges.
2. Vérifiez que le mât n'est pas tordu, contrôlez la tension des chaînes, l'absence de fuites d'huile au niveau des vérins et des conduites.
3. Actionnez les leviers de levage et d'inclinaison pour vérifier leur bon fonctionnement. En cas d'anomalie, faites contrôler le chariot par votre concessionnaire Toyota.

### ⚠ AVERTISSEMENT

Ne recherchez jamais manuellement d'éventuelles fuites d'huile. De l'huile sous pression peut pénétrer dans la peau et provoquer de graves lésions. Portez des gants et utilisez un morceau de carton pour rechercher les fuites.

### 14.3.11 Contrôle et réglage de la tension de chaîne

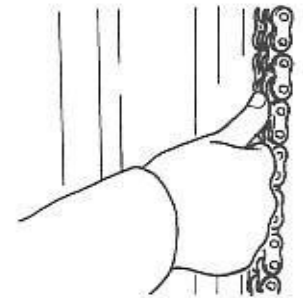

Avec le chariot garé sur une surface plane et les fourches surélevées d'environ 20 - 30 cm par rapport au sol, contrôlez les différences de tension de chaîne en appuyant sur chaque chaîne avec le pouce ou en observant l'inclinaison au niveau du rail des fourches. Si les chaînes ne sont pas toutes tendues de la même façon, demandez à votre concessionnaire Toyota de les régler.



### 14.3.12 Contrôle du volant et du bouton de klaxon

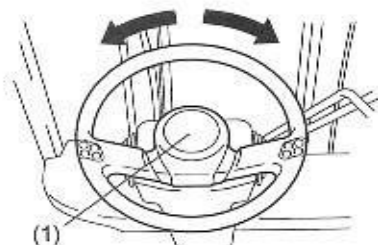

(1) Bouton de klaxon sur le volant

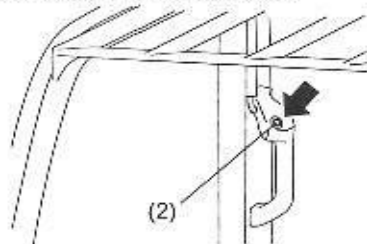

(2) Bouton de klaxon de la poignée d'assistance arrière (option)

**AVIS**

Effectuez cette inspection après avoir mis le moteur en marche.

1. Vérifiez le jeu du volant après avoir placé les roues arrière dans le sens du déplacement en ligne droite.

**AVIS**

Reportez-vous à la section **DONNÉES DE SERVICE** de ce Manuel pour connaître le jeu standard du volant.

2. Tournez le volant et manœuvrez-le verticalement pour vérifier qu'il n'est pas desserré.
3. Appuyez sur le bouton du klaxon pour vérifier son bon fonctionnement.
4. Si un problème est décelé, demandez au concessionnaire Toyota d'effectuer un contrôle.

### 14.4.3 Efficacité du freinage

Vérifiez si aucune anomalie n'est présente lorsque la pédale de frein est enfoncée ou si le frein agit seulement d'un côté.

Serrez le frein de stationnement et veillez à ce que le chariot puisse être stoppé et maintenu à un régime moteur modéré.

**⚠ AVERTISSEMENT**

Si vous soupçonnez une anomalie, même légère, arrêtez immédiatement le chariot et faites-le inspecter par votre concessionnaire Toyota.

### 14.4.4 Inspection du SAS

Vérifiez que le SAS fonctionne correctement.

Vérifiez que le mât bascule correctement en avant ou en arrière et à la verticale. Assurez-vous également que la commande de nivellement automatique des fourches fonctionne correctement.

**⚠ ATTENTION**

Si vous soupçonnez une anomalie, même légère, si le voyant Clé s'allume ou clignote ou en cas d'apparition d'un code d'erreur sur l'écran de l'horomètre, interrompez immédiatement l'opération en cours, gardez le chariot en lieu sûr, serrez le frein de stationnement et retirez la clé. Demandez à votre concessionnaire Toyota d'effectuer un contrôle.

## 14.4 Pendant un déplacement à vitesse lente

### 14.4.1 Désengagement de l'embrayage du convertisseur de couple

Appuyez sur la pédale d'approche lente et, tout en roulant, vérifiez que l'embrayage s'engage.

Résultat du contrôle	Condition
Le chariot se déplace même quand la pédale d'approche lente est enfoncée à fond	Problème de débrayage
La vitesse de déplacement du chariot n'augmente pas	Glissement de l'embrayage

**⚠ ATTENTION**

Assurez-vous que le levier de commande de direction fonctionne correctement et effectuez les contrôles précités à basse vitesse.

### 14.4.2 Inspection de la direction

En déplaçant le chariot lentement dans un endroit sûr, tournez le volant à gauche et à droite et vérifiez que le déplacement se fait normalement.



## 15 REMISAGE

### 15 REMISAGE

En fin de chaque changement d'équipe, éliminez les saletés de tous les composants du chariot élévateur et effectuez les opérations suivantes :

1. Vérifiez l'absence de fuites d'huile ou d'eau.
2. Vérifiez l'absence de déformations, rayures, fissures ou cassures sur chacun des composants.
3. Nettoyez l'élément du filtre à air et graissez chaque composant au besoin.
4. Nettoyez l'orifice de remplissage de carburant, les orifices de remplissage d'huile et les jauges d'huile pour éviter que des impuretés pénètrent à l'intérieur.
5. Relevez et abaissez complètement les fourches le long du mât pour graisser l'intérieur du vérin de levage.

#### **⚠ AVERTISSEMENT**

**Même la moindre petite défaillance peut provoquer un accident grave.**

- **En cas de dommage, dysfonctionnement, état anormal ou situation dangereuse, informez immédiatement votre superviseur ou le détaillant Toyota.**
- **N'utilisez pas le chariot avant qu'il ait été réparé par un technicien d'entretien qualifié ou chez votre concessionnaire Toyota.**

#### **AVIS**

**L'exécution de contrôles à la fin des travaux permettra de détecter rapidement des défaillances et d'empêcher tout dysfonctionnement du chariot.**



## 16 MAINTENANCE À RÉALISER PAR LE CARISTE

### 16.1 Remplacement des pneus

#### ⚠ ATTENTION

- Prenez toutes les précautions nécessaires lorsque le véhicule est placé sur un cric. Ne vous placez jamais sous les fourches ou le châssis.
- S'il s'agit de roues à jante divisée, ne desserrez pas les boulons et les écrous de jante en même temps que les écrous de moyeu. Avant de desserrer les écrous de jante ou de retirer les boulons de jante, assurez-vous de laisser l'air se dissiper complètement au préalable.
- Reportez-vous à la section **DONNÉES DE SERVICE** de ce manuel pour connaître le couple de serrage des écrous de moyeu et la pression des pneus.
- La pression des pneus est très élevée, raison pour laquelle il faut vous assurer que les pneus ne sont pas endommagés, fissurés, etc. Ne dépassez jamais la pression recommandée.
- Ne remplacez jamais un pneu sans avoir mis le contact avant de placer le véhicule sur un cric. Après remplacement des pneus, remettez la clé de contact sur la position OFF (ARRÊT).

#### Roues avant

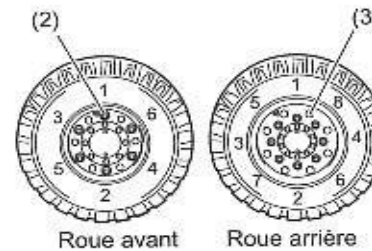
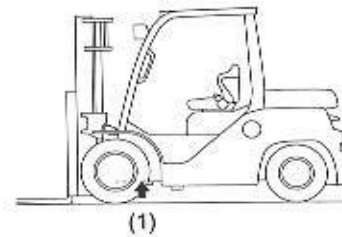

- (1) Position soulevée avant  
(2) Écrous de moyeu  
(3) Boulons de jante

1. Vérifiez que le chariot est sur une surface plane et à vide.
2. Serrez le frein de stationnement et calez les roues. Localisez le point de soulèvement sur le bord inférieur de la plaque avant du châssis. Installez solidement le cric à cet endroit. Vérifiez que le cric est bien positionné.
3. Soulevez le chariot jusqu'à ce que les roues soient presque soulevées du sol et desserrez les écrous de moyeu.

#### ⚠ ATTENTION

**Soutenez toujours le chariot avec des cales ou en plaçant des chandelles de levage après l'avoir mis sur cric.**

4. Soulevez encore le chariot jusqu'à ce que les roues se soulèvent du sol. Dégonflez complètement le pneu, déposez ensuite les écrous de moyeu ainsi que la roue.
5. Pour réinstaller une roue après le remplacement d'un pneu, effectuez la procédure de dépose dans le sens inverse. Les écrous de moyeu doivent être serrés uniformément et dans l'ordre indiqué sur la figure.
6. Une fois le remplacement de la roue terminé, vérifiez et réglez la pression des pneus.

16 MAINTENANCE À RÉALISER PAR LE CARISTE

Roues arrière



1. Mettez le chariot sur une surface plane.
2. Serrez le frein de stationnement, calez les roues puis insérez le cric sous le contre-poids.
3. Soulevez le chariot jusqu'à ce que les roues soient presque soulevées du sol et desserrez les écrous de moyeu.

**⚠ ATTENTION**

Soutenez toujours le chariot avec des cales ou en plaçant des chandelles de levage après l'avoir mis sur cric.

**⚠ ATTENTION**

Ne desserrez jamais les écrous de jante divisée. Si un des écrous est desserré ou anormal, dégonflez les pneus, desserrez ensuite les écrous de moyeu pour déposer les pneus.

4. Soulevez encore le chariot jusqu'à ce que les roues se soulèvent du sol. Dégonflez complètement le pneu, déposez ensuite les écrous de moyeu ainsi que la roue.
5. Pour réinstaller une roue après le remplacement d'un pneu, effectuez la procédure de dépose dans le sens inverse. Les écrous de moyeu doivent être serrés uniformément et dans le même ordre que celui des roues avant.
6. Une fois le remplacement de la roue terminé, vérifiez et réglez la pression des pneus.

**Position d'installation du cric**

- Cric hydraulique

Installez le cric à l'endroit prévu à cet effet sous le contre-poids.

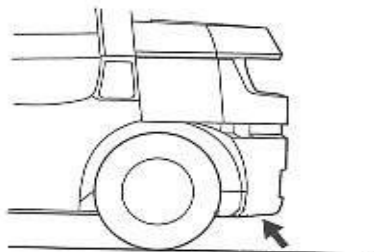

16.2 Utilisation de câbles de démarrage

Si des câbles volants sont disponibles, il est possible de démarrer le moteur d'un chariot dont la batterie est déchargée à l'aide de la batterie d'appoint entièrement chargée d'un autre chariot élévateur.

*Modèles à moteur à essence (1 batterie)*

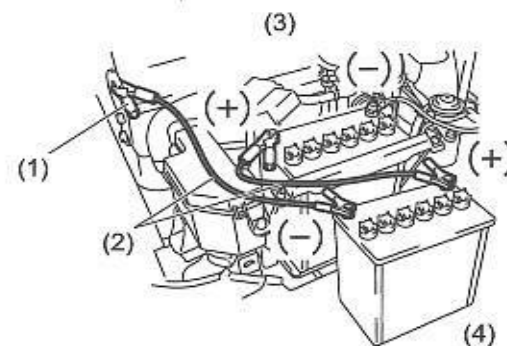

*Modèles à moteur diesel (2 batteries)*

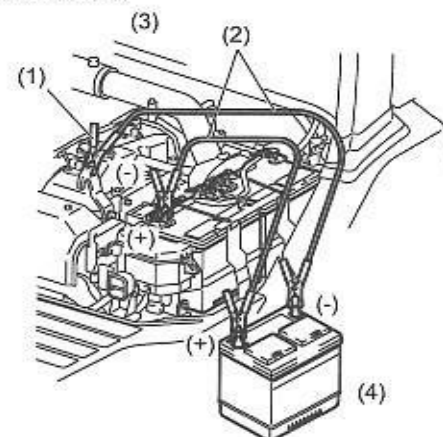

- (1) Châssis de suspension du moteur
- (2) Câbles de démarrage
- (3) Chariot immobilisé
- (4) Chariot d'assistance





**⚠ AVERTISSEMENT**

Pour éviter de détériorer votre chariot ou de vous blesser, respectez les instructions et les avertissements suivants. Pour toutes questions, contactez votre concessionnaire Toyota.

- Ne reliez jamais une borne (+) à une borne (-) ou (-) à (+) car cela peut endommager l'alternateur.
  - Ne pas brancher directement les batteries en raison du risque d'explosion. (Un gaz inflammable généré par les batteries peut prendre feu.)
1. Sur les modèles équipés d'une batterie de 12 V, n'utilisez qu'une batterie de 12 V. Si vous n'êtes pas certain de la tension ou si la masse est différente, ne tentez aucun démarrage assisté. Risque de lésions corporelles ou de détérioration du circuit électrique. Les dommages au circuit électrique ne sont pas couverts par la garantie du constructeur.
  2. Contrôlez le niveau de liquide de la batterie déchargée. S'il est bas, ajoutez une quantité suffisante d'eau distillée. Veillez à remettre les bouchons avant un démarrage assisté.

**⚠ ATTENTION**

Utilisez un masque pour vous protéger le visage lorsque vous versez de l'eau dans la batterie.

3. Placez la batterie d'appoint le plus près possible du chariot de façon à ce que les câbles de démarrage puissent atteindre les deux batteries. Contrôlez et assurez-vous que les chariots ne soient pas en contact les uns avec les autres.
4. Faites particulièrement attention lors de la connexion d'une batterie d'appoint afin d'éviter des étincelles. Sur chaque chariot, procédez comme suit :
  - Serrer le frein de stationnement.
  - Placez les leviers de commande au point mort.
  - Coupez le contact.
  - Éteignez tous les feux et les accessoires et laissez-les éteints jusqu'à ce que le moteur ait démarré et après avoir enlevé les câbles de démarrage.
5. Raccordez les câbles volants en respectant la procédure suivante et l'ordre indiqué sur l'illustration :
  - Reliez le câble de démarrage rouge de la borne positive (+) de la batterie à plat à la borne positive (+) de la batterie du « chariot d'assistance ». Assurez-vous que les pinces n'entrent jamais en contact avec du métal.
  - Reliez une extrémité du câble noir à la borne de masse (-) de la batterie du « chariot d'assistance ».
  - Reliez l'autre extrémité du câble de démarrage noir au châssis de suspension du moteur du chariot immobilisé (PAS A LA BORNE NEGATIVE (-) DE LA BATTERIE).

**AVIS**

Fixez-le à un point le plus éloigné possible de la batterie. N'effectuez pas de connexions à des poulies, des ventilateurs ou d'autres pièces mobiles.

6. Démarrez le moteur sur le chariot d'assistance et faites tourner le moteur à une vitesse modérée.
7. Démarrez le moteur du chariot immobilisé. Assurez-vous que le chariot est au ralenti avant de débrancher les câbles de démarrage.

8. Enlevez les câbles de démarrage en effectuant la procédure ci-dessus exactement dans le sens inverse. Commencez par enlever le câble de démarrage noir du châssis de suspension du moteur du chariot immobilisé. Enlevez ensuite l'autre extrémité du câble négatif (-) du « chariot d'assistance ».
9. Retirez les deux extrémités du câble rouge.
10. Après le démarrage, veillez à recharger complètement la batterie.

**16.3 Entretien des bornes de la batterie**

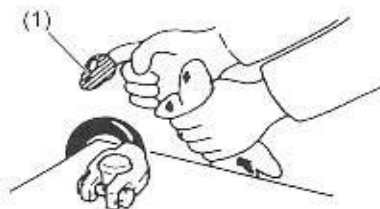

(1) Graisse

1. Une borne desserrée ou oxydée est à l'origine de défaillances au niveau des connexions. Éliminez la poudre blanche présente sur la borne, le cas échéant, en versant de l'eau chaude dessus pour la dissoudre puis appliquez de la graisse sur la borne.
2. Si la borne est extrêmement oxydée, retirez-la de la batterie et brossez-la pour éliminer toute trace d'oxydation à l'aide d'une brosse métallique ou de toile émeri. Reliez la borne fermement à la batterie et graissez la borne.

**⚠ AVERTISSEMENT**

- Éteignez toujours le moteur avant d'intervenir sur la batterie ou les bornes.
- Retirez la borne négative (-) en premier mais remplacez-la en dernier.
- Ne placez jamais une flamme libre à proximité de la batterie. La batterie produit de l'hydrogène à l'état gazeux explosif. Une flamme libre ou une étincelle provoquent l'explosion du gaz.
- Ne laissez jamais l'électrolyte de la batterie entrer en contact avec les yeux, la peau ou les vêtements. L'électrolyte utilisé dans la batterie contient de l'acide sulfurique dilué qui provoque des brûlures et/ou la cécité. Si l'électrolyte de la batterie entre en contact avec la peau ou les vêtements, rincer immédiatement la zone à l'eau froide. Si l'électrolyte entre en contact avec les yeux, les rincer immédiatement à l'eau froide et consulter un médecin. Veillez à ce qu'une douche et un dispositif pour le rinçage des yeux se trouvent à proximité du lieu de travail.
- Lors du nettoyage de la batterie, vérifiez que les bouchons d'évent sont bien fermés pour éviter que des corps étrangers ne pénètrent à l'intérieur.
- Chargez toujours la batterie dans une zone bien aérée et après avoir ouvert tous les bouchons d'évent. Si la température de l'électrolyte passe au-dessus de 45 °C pendant la charge, arrêtez l'opération puis recommencez lorsque l'électrolyte est froid.
- Nettoyez à l'eau tout déversement d'électrolyte.

16 MAINTENANCE À RÉALISER PAR LE CARISTE

16.4 Remplacement des fusibles

Boîte à fusibles

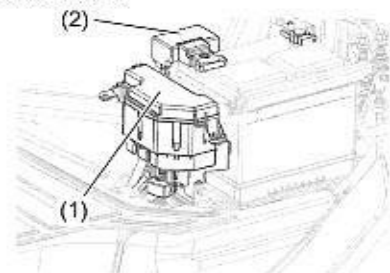

- (1) Bloc de relais
- (2) Fusible thermique de batterie

Si un témoin/voyant ne s'allume pas ou si un dispositif électrique ne fonctionne pas, il est possible qu'un fusible soit grillé.

Vérifiez le fusible de chaque dispositif. La boîte à fusibles se trouve à proximité de la batterie. Accédez à la boîte à fusibles en ouvrant le capot.

Demandez à votre concessionnaire Toyota de remplacer l'élément fusible de la batterie ou les fusibles centraux du bloc de relais.

Consultez le tableau de la disposition des fusibles en ce qui concerne les dispositifs correspondant à chaque fusible.

Disposition des fusibles

A	30 A	AM2	N	10 A	PROJECTEUR
B	20 A	ESSUIE-GLACE AVANT	M	15 A	HEATER
C	20 A	ESSUIE-GLACE ARRIÈRE	O	15 A	KLAXON
D	20 A	E-THRO (moteur 1FS)	P	15 A	PHARE
		EDU (moteur 1KD)	Q	7,5 A	APPARIEMENT
E	20 A	EFI (moteur 1FS)	R	7,5 A	START
F	20 A	ACC-B	S	10 A	GAUGE
G	10 A	ACC-B2	T	10 A	FEU ARRIÈRE
H	7,5 A	ALT-S	U	7,5 A	SHIFT
I	7,5 A	STOP (arrêt)	V	7,5 A	TURN
J	7,5 A	FEU DE POSITION	W	15 A	IGNITION
K	7,5 A	ECU-B	X	10 A	ECU-IG
L	10 A	EFI2	Y	10 A	SAS-IG

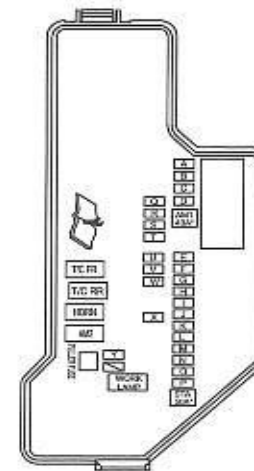

\* : fusibles centraux

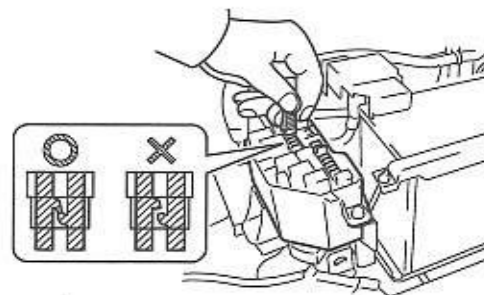

Veuillez procéder de la façon suivante pour contrôler et remplacer les fusibles :

1. Coupez le contact.
2. Retirez le couvercle du bloc de relais et la pince à fusible fixée au bloc.
3. Déposez le fusible en le fixant avec une pince à fusible.
4. Le fusible a sauté s'il est comme indiqué sur l'illustration. Remplacez-le par un fusible de recharge.

**ATTENTION**

Utilisez un fusible dont la capacité correspond à celle reportée dans ce tableau.

**ATTENTION**

Si le fusible remplacé saute de nouveau, demandez à votre concessionnaire Toyota d'effectuer un contrôle.



## 16.5 Purge d'air du circuit de carburant

(Modèles à moteur diesel)



(1) Pompe d'amorçage

Après avoir entièrement vidangé le réservoir de carburant, ou lorsque la maintenance a été effectuée sur le système de carburant, veillez à purger l'air en suivant la séquence suivante.

1. Ouvrez le capot.
2. Actionnez la pompe d'amorçage de bas en haut pour évacuer l'air.

### ⚠ ATTENTION

Essuyez tout déversement accidentel d'huile susceptible de provoquer un incendie.

## 16.6 Vidange de la chambre de sédimentation

(Modèles à moteur diesel)

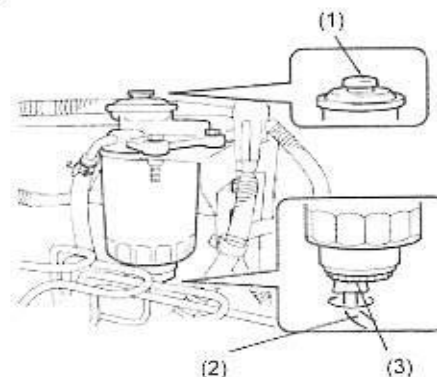

- (1) Pompe d'amorçage
- (2) Tuyau de vidange
- (3) Bouchon de vidange

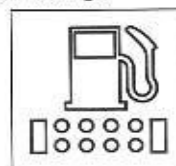

Voyant de la chambre de sédimentation/filtre à carburant

La chambre de sédimentation sépare l'eau contenue dans le carburant. Elle fait partie du filtre à carburant. Si le témoin d'avertissement de la chambre de sédimentation/filtre à carburant s'allume, vidangez immédiatement l'eau en respectant la procédure suivante, étant donné que l'eau qui s'est accumulée dans la chambre de sédimentation a dépassé le niveau prescrit :

1. Placez un récipient de collecte de l'eau sous l'extrémité ouverte du tuyau de vidange situé au-dessous du filtre à carburant.
2. Tournez une ou deux fois le bouchon de vidange pour le desserrer et actionnez la pompe d'amorçage pour vidanger l'eau de la chambre de sédimentation.

### ⚠ ATTENTION

Veillez à ne pas trop desserrer le bouchon de vidange, pour éviter que du carburant ne s'échappe de l'orifice.

3. Lorsque du carburant commence à s'écouler après la vidange de l'eau, resserrez fermement le bouchon de vidange.

### ⚠ ATTENTION

Essuyez tout déversement accidentel d'huile susceptible de provoquer un incendie.

### ⚠ ATTENTION

Si le voyant d'avertissement de la chambre de sédimentation/filtre à carburant reste allumé après la vidange de l'eau et pendant que le moteur tourne, demandez à votre concessionnaire Toyota d'effectuer un contrôle.

16 MAINTENANCE À RÉALISER PAR LE CARISTE

### 16.7 RÉGLAGE DE LA FORCE D'ACTION DU FREIN DE STATIONNEMENT

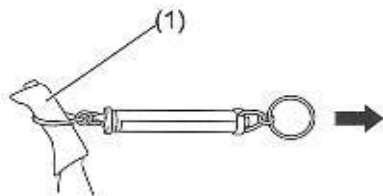

(1) Levier du frein de stationnement  
(2) Vis

1. Fixez un peson à ressort au centre de la poignée du levier du frein de stationnement.
2. Tirez le peson en arrière pour mesurer la force d'action.

**AVIS**

Reportez-vous à la section **DONNÉES DE SERVICE** de ce manuel en ce qui concerne la plage des valeurs de la force souhaitée.

3. Si la valeur de la force est inférieure ou supérieure à la plage souhaitée, réglez la vis pour augmenter ou diminuer la force et contrôlez de nouveau.

Veillez à desserrer le frein de stationnement pour que les freins ne soient pas engagés pendant l'opération de réglage.

Tournez dans le sens des aiguilles d'une montre - Supérieure (augmentation de la force de freinage)

Tournez dans le sens contraire des aiguilles d'une montre - Inférieure (diminution de la force de freinage)

### 16.9 Nettoyage du pré-filtre (option)

Un pré-dépoussiéreur est monté sur l'orifice d'admission sur le montant droit du toit de protection.

Contrôlez le pré-dépoussiéreur nettoyez-le si de la poussière s'est accumulée jusqu'au niveau de la ligne blanche.

**⚠ ATTENTION**

- Une valeur de force en dehors de la plage souhaitée peut s'avérer très dangereuse dans la mesure où le frein de stationnement ne fournit pas une force de freinage suffisante. Veillez à régler la valeur de force sur la plage souhaitée.
- Demandez à votre concessionnaire Toyota d'effectuer un contrôle en cas d'anomalie.

### 16.8 Nettoyage de l'ailette du radiateur

Nettoyez le radiateur et ses ailettes. Si des débris sont incrustés dans les ailettes, une surchauffe risque de se produire.

**⚠ ATTENTION**

- Après avoir éteint le moteur, vérifiez qu'il a suffisamment refroidi avant d'entreprendre un nettoyage. Prenez toutes les précautions utiles pour éviter de vous brûler.
- Veillez à ne pas déformer les ailettes du radiateur pendant leur nettoyage.
- Lorsque vous effectuez le nettoyage, portez toujours des lunettes de sécurité et un masque de protection contre la poussière.





## 17 ENTRETIEN HEBDOMADAIRE

Pour éviter les dysfonctionnements ou accidents, il est important d'effectuer l'entretien hebdomadaire et les contrôles pré-opérationnels avant le démarrage. Conformément à cette section du Manuel, contrôlez attentivement les chariots afin de garantir la sécurité et des conditions de travail agréables. Faites effectuer les réglages ou remplacements nécessaires par un technicien en entretien qualifié ou par le concessionnaire Toyota.

Une lubrification insuffisante et un entretien négligent se traduisent rapidement par une augmentation des pannes et une diminution de la durée de vie du chariot.

Fixez une date précise pour les opérations d'entretien et respectez-la. Annotez tous les résultats des contrôles et archivez-les pour toute consultation future.

Effectuez le contrôle suivant une fois par semaine (40 heures de travail) ainsi qu'un contrôle préliminaire.

Pièces à contrôler une fois par semaine (40 heures)	
Filtre à air	Nettoyage
Ventilateur et courroie de transmission auxiliaire du moteur	Contrôle
Niveau d'électrolyte de la batterie	Vérifier
Niveau d'huile du convertisseur de couple	Vérifier
Boulons et écrous	Serrage
Mât et tringlerie de direction	Graisse
Chaîne	Graisse
Élimination du goudron du régulateur de GPL	Entretien

Les pièces ci-dessus se réfèrent aux opérations de contrôle et de lubrification. Le remplacement de lubrifiants dépend du degré de contamination et de la quantité de corps étrangers à l'intérieur. Des changements peuvent intervenir en fonction des conditions de travail sur le site et de l'équipement.

### 17.1 Nettoyage du filtre à air

#### Nettoyage de l'élément

#### ⚠ ATTENTION

Utilisez toujours des lunettes de protection en cas de nettoyage à l'air comprimé.

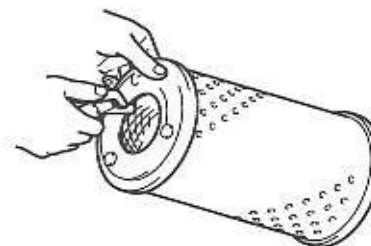
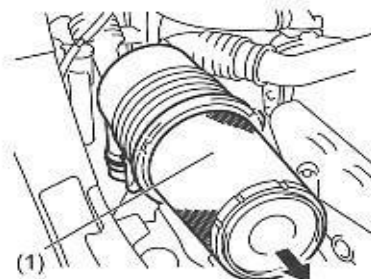

(1) Élément

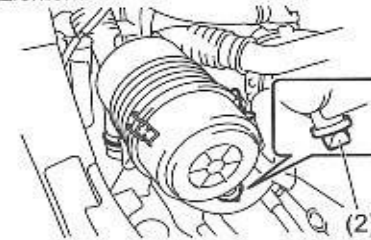

(2) Robinet à fermeture par dépression

1. Retirez les trois clips de fixation de l'élément, puis retirez l'élément du filtre à air.
2. Tapotez légèrement sur le papier du filtre de l'élément sans l'endommager ou éliminez la poussière avec de l'air comprimé (700 kPa (7 kg/cm<sup>2</sup>) (99,4 psi) ou moins).
3. Une fois le nettoyage de l'élément terminé, enlevez la poussière se trouvant dans le robinet à fermeture par dépression.

#### AVIS

- Remplacez toujours l'élément si le papier du filtre est déchiré ou endommagé.
- Lavez l'élément s'il est fortement contaminé.

#### Comment laver l'élément

1. Laissez tremper l'élément dans de l'eau contenant du détergent neutre pendant environ 30 minutes et lavez-le ensuite. Attention à ne pas déchirer le papier filtre.
2. Après ce lavage, rincez l'élément dans de l'eau propre (pression d'eau inférieure à 280 kPa (2,8 kg/cm<sup>2</sup>) (40 psi)).
3. Laissez sécher l'élément de façon naturelle ou utilisez un séchoir (à air froid). N'utilisez jamais de l'air comprimé ou une flamme.

17 ENTRETIEN HEBDOMADAIRE

**AVIS**

- L'élément doit être remplacé après avoir été lavé six fois ou après un an d'utilisation.
- Il n'est pas nécessaire de nettoyer l'élément lorsque vous nettoyez le filtre à air double cyclone (option). Nettoyez seulement l'élément externe. Lors du remplacement, il est essentiel de remplacer à la fois les éléments externe et interne.

**17.2 Contrôle de la courroie de transmission auxiliaire du moteur et du ventilateur**

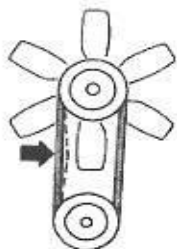

Moteur 1FS (essence)

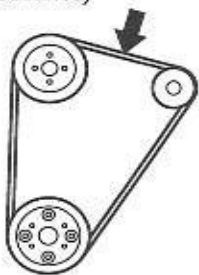

Moteur 1KD (diesel)

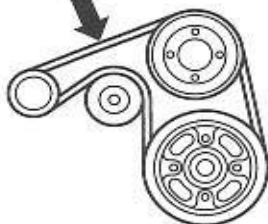

Vérifiez que la courroie de transmission auxiliaire du moteur et du ventilateur ne sont pas fissurées et effilochées et contrôlez leur tension.

Si une anomalie est constatée, faites remplacer ou régler la courroie par votre concessionnaire Toyota.

**AVIS**

En ce qui concerne la tension adéquate, reportez-vous à la section **DONNÉES DE SERVICE** du présent manuel.

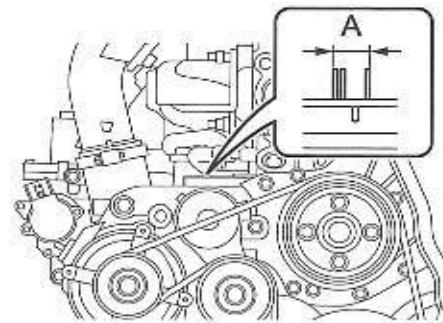

**AVIS**

La courroie de transmission auxiliaire du moteur 1KD est crantée. La tension de la courroie est fixée automatiquement par un tendeur automatique. Vérifiez que la courroie en V crantée n'est pas fissurée et effilochée et contrôlez le repère de l'état de réglage de la tension. Si le repère est en dehors de A comme l'indique le schéma de gauche, il faut remplacer la courroie.

**17.3 Contrôle de l'électrolyte de la batterie**

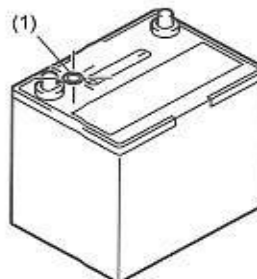

(1) Indicateur de niveau d'électrolyte

1. Utilisez l'indicateur de niveau d'électrolyte pour contrôler l'état de la batterie.
2. L'indicateur est vert si le niveau d'électrolyte est normal, blanc si le niveau est bas et rouge s'il faut remplacer la batterie.

**⚠ AVERTISSEMENT**

Consultez la section « Entretien de la batterie » reportée sur le document séparé « Manuel d'utilisation et consignes de sécurité » contenant des règles importantes relatives aux batteries. Les batteries peuvent devenir très dangereuses en cas de non-respect de ces règles.

**AVIS**

Si l'indicateur est de couleur rouge, demandez au concessionnaire Toyota de remplacer la batterie.



## 17.4 Inspection de l'huile du convertisseur de couple

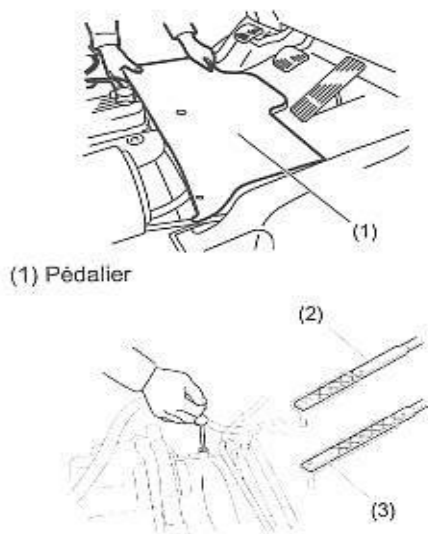

(1) Pédalier

(2) Côté FROID  
(3) Côté CHAUD

1. Garez le chariot sur une surface plane et stable, avec le levier de commande de direction au neutre, coupez le moteur, engagez le frein de stationnement et retirez la clé de contact.

### ⚠ ATTENTION

Effectuez le contrôle avec le frein de stationnement activé et les fourches abaissées au sol.

2. Ouvrez le capot et retirez le pédalier.
3. Sortez la jauge et essuyez-la avec un chiffon propre.
4. Remettez la jauge dans la transmission puis extrayez-la. Vérifiez que le niveau d'huile se trouve entre les repères F et L de la jauge de niveau.

### AVIS

Les repères « COLD » et « HOT » apparaissent sur les deux côtés de la jauge. Effectuez des contrôles en utilisant le côté « FROID » avant d'utiliser le chariot et lorsque la température de l'huile est inférieure ou égale à 40°C. Si vous avez utilisé le chariot et si la température de l'huile est égale ou supérieure à 60°C, utilisez le côté « CHAUD » pour effectuer les contrôles après 30 secondes et dans les cinq minutes suivant l'arrêt du moteur.

5. Si le niveau est proche du repère L ou en dessous de celle-ci, ajoutez de l'huile jusqu'au repère F. Utilisez uniquement l'huile indiquée dans le tableau de lubrification.

## 17.5 Resserrage des écrous et des boulons

Resserrez chaque écrou et chaque boulon du châssis et du système de manutention de charge.



### ⚠ ATTENTION

Le châssis est fixé à l'aide de 10 boulons de châssis, comme illustré dans la figure à gauche. Veillez à ne pas desserrer les boulons de châssis au cours de la maintenance. Si les boulons de châssis sont desserrés, contactez immédiatement votre concessionnaire Toyota afin de procéder à l'inspection et à la réparation. N'essayez jamais de resserrer les boulons de châssis par vous-même. N'utilisez pas le chariot tant que les boulons de châssis n'ont pas été resserrés par le concessionnaire.

## 17.6 Graissage des chaînes, du mât et de la tringlerie de direction

Graissez conformément au tableau de lubrification fourni.

### ⚠ ATTENTION

- Nettoyez parfaitement les graisseurs avant de commencer le graissage.
- Après le graissage, éliminez l'excédent de graisse.

### 17.7 Élimination du goudron du régulateur (modèles GPL et essence/GPL)

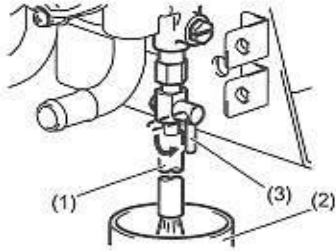

- (1) Tuyau
- (2) Bac à huile
- (3) Robinet de vidange (option)

Le goudron a tendance à s'accumuler dans le régulateur ; il faut donc l'enlever régulièrement. Veuillez consulter le tableau d'entretien périodique. Le goudron doit être éliminé comme indiqué ci-dessous une fois que le moteur est froid.

1. Réglez le commutateur de changement de carburant sur la position d'arrêt (OFF) [modèles à essence-GPL] et ouvrez le capot moteur.
2. Placez un réservoir d'huile sous le tuyau du régulateur. Desserrez le bouchon ou le robinet de vidange (en option) et laissez tomber le goudron dans le bac à huile.
3. Après avoir éliminé tout le goudron du régulateur, fermez complètement le bouchon ou tournez le robinet de vidange (option) en position l'horizontale.

**⚠ATTENTION**

Pour éviter une fuite de gaz GPL, veillez à fermer complètement le bouchon ou le robinet de vidange après avoir éliminé le goudron.

**⚠ATTENTION**

Si des résidus de goudron adhèrent au chariot, il faut les éliminer complètement à l'aide d'un chiffon.



## 18 NUMÉRO DE SÉRIE DU CHÂSSIS

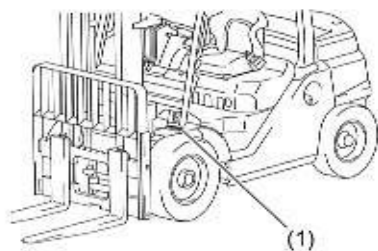

(1) Numéro de série du châssis

### Emplacement du numéro de série de châssis

Le numéro de série du châssis est estampé sur le garde-boue gauche. Citez le numéro de châssis lorsque vous faites une demande relative à votre chariot.



19 PROTÉGEZ VOTRE INVESTISSEMENT AVEC DES PIÈCES DÉTACHÉES ORIGINALES TOYOTA

## 19 PROTÉGEZ VOTRE INVESTISSEMENT AVEC DES PIÈCES DÉTACHÉES ORIGINALES TOYOTA

Pourquoi mettre en jeu vos biens si précieux ? Lorsque votre chariot élévateur doit être entretenu régulièrement, comme tout chariot élévateur, vous avez besoin des pièces originales Toyota.

Identiques à celles qui sont utilisées sur les chaînes de montage Toyota, ces pièces respectent les normes rigoureuses du fabricant en termes de « PERFORMANCE », « LONGÉVITÉ » et « SÉCURITÉ ».

### PIÈCES D'ORIGINE TOYOTA

**Offre des performances de capture de poussière excellentes sur :**

par exemple, élément de filtre à air, filtre à huile du convertisseur de couple, filtre à huile hydraulique de retour, filtre à huile moteur, filtre de carburant

### PIÈCES D'ORIGINE TOYOTA

**offrant une remarquable durabilité pour:**

par exemple, disque d'embrayage, durite de radiateur, courroie trapézoïdale

### PIÈCES D'ORIGINE TOYOTA

**Pour les pièces suivantes, jouez la carte de la performance :**

par exemple, rouleau de levage, chaîne de levage, bielle d'accouplement, patin de frein

**SI VOUS UTILISEZ UN FILTRE À HUILE MOTEUR D'UNE AUTRE MARQUE :**

1. Un encrassement, provoquant un grip-page du moteur, peut se produire.
2. L'huile moteur peut se salir plus vite, entraînant la nécessité d'effectuer des vidanges d'huile plus fréquentes.
3. L'huile souillée peut passer dans le moteur, provoquant son usure.

**SI VOUS UTILISEZ UNE DURITE DE RADIATEUR AUTRE QU'UNE DURITE D'ORIGINE :**

1. La durite risque de s'user plus vite.
2. Elle risque d'entraîner une fuite, obligeant à de fréquents remplacements.

**SI VOUS UTILISEZ UN PATIN DE FREIN AUTRE QU'UN PATIN D'ORIGINE :**

1. La puissance de freinage risque d'être excessive, insuffisante ou aléatoire, ce qui est dangereux.
2. Les freins risquent de créer une résistance, d'augmenter la consommation de carburant ou de vider la batterie.

**Appelez votre concessionnaire Toyota agréé pour le service après-vente.**

Grâce aux pièces originales Toyota de haute qualité et à la technologie de service supérieure, Toyota préserve les chariots élévateurs de ses clients dans les meilleures conditions possibles pour un travail efficace et une meilleure productivité. Les pièces originales Toyota garantissent la satisfaction des clients.







## 20 ENTRETIEN PÉRIODIQUE ET REMPLACEMENT

Des vérifications et un entretien périodiques sont nécessaires afin que votre chariot industriel Toyota fonctionne toujours correctement. Les techniciens d'entretien spécialisés du concessionnaire Toyota sont spécialement formés pour utiliser les bons outils et les procédures homologuées afin de protéger ce chariot de grande qualité et donc votre investissement. Ne le confiez pas à des amateurs.

Le nombre d'heures fixé pour la périodicité de vérification est le suivant :

**Quotidien (contrôles pré-opérationnels)**- Toutes les 8 heures

**Hebdomadaire**- Toutes les 40 heures

**Toutes les 6 semaines**- Toutes les 250 heures

**Tous les 3 mois**- Toutes les 500 heures

**Tous les 6 mois**- Toutes les 1000 heures

**Tous les 12 mois**- Toutes les 2000 heures

Si la durée de fonctionnement dépasse 250 heures sur 6 semaines, utilisez le nombre d'heures comme repère pour effectuer le contrôle périodique. Les contrôles pré-opérationnels et les contrôles hebdomadaires doivent être effectués de préférence par l'utilisateur. Les contrôles à 6 semaines, 3 mois, 6 mois et 12 mois doivent être effectués par votre concessionnaire Toyota.

Reportez-vous au tableau d'entretien périodique pour déterminer les pièces à contrôler et à entretenir ainsi que les cycles d'inspection.

Utilisez uniquement des pièces originales Toyota pour le remplacement ainsi que les lubrifiants recommandés.

### 20.1 Remplacement périodique des pièces et des lubrifiants

Effectuer les remplacements après le nombre d'heures ou de mois de fonctionnement indiqué, selon la situation qui se présente en premier.

•:Remplacement

\*:pour un chariot neuf

Période de contrôle (cumul des heures de fonctionnement ou nombre de mois de fonctionnement, selon la situation qui se présente en premier)	Toutes les 6 semaines	Toutes les 3 mois	Toutes les 6 mois	Toutes les 12 mois
Huile moteur	•*	•**2	•	•
Filtre à huile moteur	•*	•**2	•	•

Période de contrôle (cumul des heures de fonctionnement ou nombre de mois de fonctionnement, selon la situation qui se présente en premier)	Toutes les 6 semaines	Toutes les 3 mois	Toutes les 6 mois	Toutes les 12 mois
Liquide de refroidissement moteur sauf liquide longue durée (tous les 2 ans pour le LLC, tous les 3 ans pour le Super LLC)		•	•	•
Filtre à carburant				•
Huile de convertisseur de couple				•
Filtre à huile du convertisseur de couple				•
Huile de l'engrenage différentiel				•
Huile d'engrenage planétaire				•
Huile hydraulique				•
Filtre à huile hydraulique	•*			•
Graisse du roulement de roue				•
Bougies d'allumage			•	•
Élément de filtre à air				•
Cuvettes et joints pour servo-frein et cylindres de roue				•
Flexibles de la direction assistée	Tous les 2 ans			
Pièces en caoutchouc de la direction assistée	Tous les 2 ans			
Flexibles hydrauliques	Tous les 2 ans			
Durites de carburant	Tous les 2 ans			
Tuyaux en caoutchouc du convertisseur de couple	Tous les 2 ans			
Joint torique pour le clapet du réservoir de GPL (en option)	Tous les 2 ans			
Flexibles en caoutchouc basse et haute pression GPL (en option)	Tous les 2 ans			
Diaphragme, joint d'étanchéité, joint torique du régulateur GPL (en option)	Tous les 2 ans			
Filtre à GPL, diaphragme de soupape d'arrêt et joint d'étanchéité (en option)	Tous les 2 ans			



20 ENTRETIEN PÉRIODIQUE ET REMPLACEMENT

Période de contrôle (cumul des heures de fonctionnement ou nombre de mois de fonctionnement, selon la situation qui se présente en premier)	Toutes les 6 semaines	Toutes les 3 mois	Toutes les 6 mois	Toutes les 12 mois
Poste	Toutes les 250 heures	Toutes les 500 heures	Toutes les 1000 heures	Toutes les 2000 heures
Chaînes	Tous les 3 ans			
Courroie de distribution de 1KD *1	toutes les 4000 heures			
Joint de pompe à huile	Tous les 3 ans ou toutes les 6000 heures			
Vérin de blocage de la rotation du SAS	toutes les 10000 heures			

\*1 : La fonction d'avertissement de la courroie de distribution indiquera au cariste le moment où il faut la remplacer. Consultez le chapitre INSTRUMENT dans ce manuel pour de plus amples détails.

\*2 : Vidangez l'huile moteur et remplacez le filtre à huile au bout de 6 mois ou 500 heures.

**AVIS**

Si les conditions de fonctionnement sont difficiles ou contraignantes, un intervalle d'entretien de 170 heures ou 1 mois peut être recommandé.

**20.2 Tableau d'entretien périodique**

**MÉTHODE D'INSPECTION**

I : Contrôle, Réparation ou remplacement si nécessaire.

M : Mesure, Réparation ou réglage si nécessaire.

T : Resserrage

C : Nettoyage

L : Lubrification

\* : Comme dans la colonne de gauche

\*1 : Pour les chariots neufs

\*2 : Détecteur de fissures

Poste	Période de contrôle (Sur la base des heures de fonctionnement ou du nombre de mois de fonctionnement, à la première des deux échéances)	Toutes les 6 semaines	Toutes les 3 mois	Toutes les 6 mois	Toutes les 12 mois
		Toutes les 250 heures	Toutes les 500 heures	Toutes les 1000 heures	Toutes les 2000 heures
<b>MOTEUR</b>					
Pièces constitutives de base	Démarrage correct et bruit anormal	I*1	I	*	*
	Condition de rotation au ralenti	M*1	M	*	*
	Condition de rotation pendant l'accélération	M*1	M	*	*
	Condition des gaz d'échappement	I*1	I	*	*
	Élément de filtre à air	C*1	C	*	*
	Jeu aux soupapes	M*1 (sauf moteur 1KD)			M
	Monture caoutchoutée du pot d'échappement				I
Système PCV	Tension de la courroie de transmission du moteur, desserrage et détérioration	I*1	I	*	*
	Obstruction et détérioration de la soupape PCV et des conduites	I*1	I	*	*
Circuit de lubrification	Fuite d'huile	I*1	I	*	*
	Niveau d'huile	I*1	I	*	*
	Obstruction et encrassement du filtre à huile		I	*	*





Période de contrôle (Sur la base des heures de fonctionnement ou du nombre de mois de fonctionnement, à la première des deux échéances)		Toutes les 6 semaines	Toutes les 3 mois	Toutes les 6 mois	Toutes les 12 mois
Poste		Toutes les 250 heures	Toutes les 500 heures	Toutes les 1000 heures	Toutes les 2000 heures
Système de carburant	Fuite d'huile et détérioration	I*	I	*	*
	Encrassement et obstruction de l'élément du filtre à carburant		I	*	*
	Vidange de la chambre de sédimentation			I	*
Système de refroidissement	Niveau de liquide de refroidissement dans le radiateur et fuite	I*	I	*	*
	Détérioration des flexibles en caoutchouc	I*	I	*	*
	État du bouchon du radiateur	I*	I	*	*
	Tension, relâchement et détérioration de la courroie de ventilateur	I*	I	*	*
	Monture caoutchoutée du radiateur				I
Système de contrôle des gaz d'échappement (option : convertisseur catalytique à 3 voies)	Relâchement et détérioration des joints des tuyaux du système d'échappement				T
	Détérioration des flexibles et des conduites	I*	I	*	*
	Détérioration du capteur				I
	Nettoyage de l'injection et détérioration de 1FS				I
	Détérioration de la résistance de 1FS				I
<b>SYSTÈME DE TRANSMISSION</b>					
Différentiel	Fuite		I	*	*
	Niveau d'huile		I	*	*
	Desserrage des boulons				T
Engrenage planétaire	Fuite	I*	I	*	*
	Niveau d'huile	I*	I	*	*
	Desserrage des boulons				T

Période de contrôle (Sur la base des heures de fonctionnement ou du nombre de mois de fonctionnement, à la première des deux échéances)		Toutes les 6 semaines	Toutes les 3 mois	Toutes les 6 mois	Toutes les 12 mois
Poste		Toutes les 250 heures	Toutes les 500 heures	Toutes les 1000 heures	Toutes les 2000 heures
Transmission et convertisseur de couple	Fuite		I	*	*
	Niveau de liquide		I	*	*
	Fonctionnement et desserrage des mécanismes		I	*	*
	Fonctionnement de la soupape de commande et de l'embrayage		I	*	*
	Fonctionnement de la soupape de ralenti		I	*	*
	Mesure de la pression d'huile et du calage			M	*
Arbre de cardan et arbre primaire	Joint desserré		I	*	*
	Desserrage des connexions cannelées				I
	Desserrage du joint de cardan				I
	Torsion et fissures de l'arbre d'essieu				I
<b>SYSTÈME D'ENTRAÎNEMENT</b>					
Roues	Pression de gonflage des pneus		M	*	*
	Entailles, détérioration et usure inégale des pneus		I	*	*
	Jante et écrous de moyeu desserrés		T	*	*
	Profondeur de sculpture des pneus	M*	M	*	*
	Copeaux métalliques, gravillons et autres corps étrangers coincés dans les rainures des pneus	I*	I	*	*
	Détérioration de la jante, du roulement latéral et de la roue à disque	I*	I	*	*
	Bruit anormal et roulement de roue avant lâche	I*	I	*	*
	Bruit anormal et roulement de roue arrière lâche	I*	I	*	*
Essieu avant				I	
	Fissures, détérioration et déformation du logement d'essieu				I



20 ENTRETIEN PÉRIODIQUE ET REMPLACEMENT

Période de contrôle (Sur la base des heures de fonctionnement ou du nombre de mois de fonctionnement, à la première des deux échéances)		Toutes les 6 semaines	Toutes les 3 mois	Toutes les 6 mois	Toutes les 12 mois
Poste		Toutes les 250 heures	Toutes les 500 heures	Toutes les 1000 heures	Toutes les 2000 heures
Essieu arrière	Fissures, détérioration et déformation du logement de la poutre				I
	Jeu de la poutre d'essieu dans le sens longitudinal du chariot				M
<b>SYSTÈME DE DIRECTION</b>					
Volant	Jeu et desserrage	I <sup>*1</sup>	I	*	*
	Fonction	I <sup>*1</sup>	I	*	*
Soupape de direction	Fuite d'huile	I <sup>*1</sup>	I	*	*
	Support desserré	T <sup>*1</sup>	T	*	*
Direction assistée	Fuite d'huile		I	*	*
	Fixation et tringlerie desserrées		I	*	*
Joint d'articulation	Détérioration de la conduite de direction assistée				I
	Axe de pivotement desserré		I	*	*
	Fissures et déformation				I
	<b>SYSTÈME DE FREINAGE</b>				
Pédale de frein	Jeu et réserve		M	*	*
	Force de freinage		I	*	*
Frein de stationnement	Force d'action		I	*	*
	Desserrage et détérioration de la tige et du câble	I <sup>*1</sup>	I	*	*
Conduite de frein	Fuite, détérioration et état du support		I	*	*
Servo-frein et cylindre de roue	Fonctionnement, usure, détérioration, fuite et support desserré				I

Période de contrôle (Sur la base des heures de fonctionnement ou du nombre de mois de fonctionnement, à la première des deux échéances)		Toutes les 6 semaines	Toutes les 3 mois	Toutes les 6 mois	Toutes les 12 mois
Poste		Toutes les 250 heures	Toutes les 500 heures	Toutes les 1000 heures	Toutes les 2000 heures
Tambour de frein et patin de frein	Jeu entre tambour et garniture		M	*	*
	Usure de la portion de glissement de patin et de la garniture				I
	Usure et détérioration du tambour				I
	État de fonctionnement du patin de frein				I
	Corrosion de l'axe du patin de frein				I
	Fatigue du ressort de rappel				M
Plateau de frein	Fonctionnement du système de réglage automatique				I
	Déformation, fissures et détérioration				I
	Support desserré				T
<b>SYSTÈME DE MANUTENTION DE CHARGES</b>					
Fourches	Anomalie au niveau des fourches et de la goupille d'arrêt		I	*	*
	Écart d'alignement entre les doigts de fourche gauche et droite		I	*	*
	Fissures sur le talon des fourches et les crochets				I <sup>*2</sup>
Mât et support de levage	Déformation et détérioration de chaque pièce et fissures des pièces soudées		I	*	*
	Desserrage du mât et du support de levage		I	*	*
	Usure et détérioration de la douille de support de mât				I
	Usure, détérioration et état de rotation des galets		I	*	*
	Usure et détérioration des axes de galet				I
	Usure et détérioration du canal du mât		I	*	*





Période de contrôle (Sur la base des heures de fonctionnement ou du nombre de mois de fonctionnement, à la première des deux échéances)		Toutes les 6 semaines	Toutes les 3 mois	Toutes les 6 mois	Toutes les 12 mois
Poste		Toutes les 250 heures	Toutes les 500 heures	Toutes les 1000 heures	Toutes les 2000 heures
Chaîne et poulie	Tension, déformation et détérioration des chaînes	I*	I	*	*
	Lubrification de la chaîne		I	*	*
	Allongement des chaînes				I
	Anomalie des boulons d'ancrage des chaînes		I	*	*
	Usure, détérioration et état de rotation des roues à chaîne		I	*	*
Accessoires divers	Anomalie et état de fixation de chaque pièce		I	*	*
<b>CIRCUIT HYDRAULIQUE</b>					
Vérin	Relâchement et détérioration du support de vérin		T	*	*
	Déformation et détérioration de la tige, de la vis de tige et de son extrémité		I	*	*
	Fonctionnement du vérin		I	*	*
	Chute naturelle et inclinaison naturelle en avant (dérive hydraulique)		M	*	*
	Fuite d'huile et détérioration		I	*	*
	Usure et détérioration de l'axe et du support de vérin		I	*	*
	Vitesse de levage		M	*	*
	Mouvement irrégulier		I	*	*
Pompe à huile	Fuite d'huile et bruit anormal		I	*	*
Réservoir d'huile hydraulique	Niveau d'huile et contamination		I	*	*
	Réservoir et crépine d'huile			C	*
	Fuite d'huile		I	*	*
Lever de commande	Tringlerie desserrée		I	*	*
	Location à court-terme		I	*	*

Période de contrôle (Sur la base des heures de fonctionnement ou du nombre de mois de fonctionnement, à la première des deux échéances)		Toutes les 6 semaines	Toutes les 3 mois	Toutes les 6 mois	Toutes les 12 mois
Poste		Toutes les 250 heures	Toutes les 500 heures	Toutes les 1000 heures	Toutes les 2000 heures
Distributeur hydraulique	Fuite d'huile		I	*	*
	Mesure de pression de décharge				M
	Fonctions de la soupape de décharge et de la soupape de blocage de l'inclinaison		I	*	*
Conduite hydraulique	Fuite d'huile		I	*	*
	Déformation et détérioration		I	*	*
	Joint desserré		T	*	*
<b>SYSTÈME ÉLECTRIQUE</b>					
Circuit d'allumage	État de la bougie (calamine, suie)	I*	I	*	*
Moteur de démarrage	Statut de l'engrenage des pignons		I	*	*
Batterie	Niveau d'électrolyte de la batterie		I	*	*
	Densité relative de l'électrolyte de batterie			M	*
Câblage électrique	Détérioration du faisceau de câbles		I	*	*
	Fusibles		I	*	*
Préchauffeur	Circuit ouvert dans la bougie			I	*
<b>Dispositif GPL</b>					



20 ENTRETIEN PÉRIODIQUE ET REMPLACEMENT

Période de contrôle (Sur la base des heures de fonctionnement ou du nombre de mois de fonctionnement, à la première des deux échéances)		Toutes les 6 semaines	Toutes les 3 mois	Toutes les 6 mois	Toutes les 12 mois
		Toutes les 250 heures	Toutes les 500 heures	Toutes les 1000 heures	Toutes les 2000 heures
Poste					
Dispositif GPL (Option)	Fuite de gaz des conduites et raccords de carburant	I <sup>A1</sup>	I	*	*
	Conduites et raccords de carburant endommagés	I <sup>A1</sup>	I	*	*
	Élimination du goudron dans le régulateur	C <sup>A1</sup>	C	*	*
	État du réglage du régulateur	I <sup>A1</sup>	I	*	*
	Fonction du régulateur		I	*	*
	Mélangeur		I	*	*
	Colmatage du filtre		C	*	*
	Fonctionnement de la soupape de service		I	*	*
	Fuites, dommages et fissures du réservoir	I <sup>A1</sup>	I	*	*
	Support de réservoir desserré ou détérioré	I <sup>A1</sup>	I	*	*
	Endommagement du câblage électrique, bornes desserrées	I <sup>A1</sup>	I	*	*
	Rotation de la soupape de purge de liquide	I <sup>A1</sup>	I	*	*
	Fuite de gaz au niveau du corps du régulateur	I <sup>A1</sup>	I	*	*
<b>DISPOSITIFS DE SÉCURITÉ ET AUTRES</b>					
Toit de protection	Fissures au niveau de la partie soudée		I	*	*
	Déformation et détérioration		I	*	*
Dossier	Desserrage du support		T	*	*
	Déformation, fissure et détérioration		I	*	*
Système d'éclairage	Fonctionnement et état de fixation		I	*	*

Période de contrôle (Sur la base des heures de fonctionnement ou du nombre de mois de fonctionnement, à la première des deux échéances)		Toutes les 6 semaines	Toutes les 3 mois	Toutes les 6 mois	Toutes les 12 mois
		Toutes les 250 heures	Toutes les 500 heures	Toutes les 1000 heures	Toutes les 2000 heures
Poste					
Avertisseur sonore	Fonctionnement et état de fixation		I	*	*
	Graissage de la bague du contact et du ressort du contact de l'avertisseur sonore				L
Instruments	Fonctions		I	*	*
Avertisseur de recul (option)	Fonctionnement et état de fixation		I	*	*
Rétroviseur (option)	Saleté, détérioration		I	*	*
	État de réflexion arrière		I	*	*
Siège	Desserrage et détérioration de la fixation		I	*	*
	Détérioration et fonction du siège		I	*	*
Ceinture de sécurité	Desserrage de fixation		I	*	*
	Sangle endommagée (coupée, éraillée, points desserrés)		I	*	*
	Languette endommagée		I	*	*
	Boucle et rétracteur endommagés		I	*	*
	Fonction (rétraction et verrouillages)		I	*	*
Carrosserie	Détérioration et fissures du châssis, des traverses, etc.				I
	Desserrage des boulons				T
	Boulon de châssis				I





Période de contrôle (Sur la base des heures de fonctionnement ou du nombre de mois de fonctionnement, à la première des deux échéances)		Toutes les 6 se- maines	Toutes les 3 mois	Toutes les 6 mois	Toutes les 12 mois
Poste		Toutes les 250 heures	Toutes les 500 heures	Toutes les 1000 heures	Toutes les 2000 heures
SAS	Fonctions		I	*	*
	Desserrage et détérioration de la fixation du capteur		I	*	*
	Détérioration, déformation, fuite d'huile et desserrage du support des pièces fonctionnelles		I	*	*
	Desserrage et détérioration du fais- ceau de câbles		I	*	*
	Performance de l'accumulateur du vérin de blocage				I
	Rouille et corrosion du capteur de charge				I
OPS	Fonctions	I*	I	*	*
Autres	Graissage (voir le TABLEAU DE LU- BRIFICATION de ce Manuel)		L	*	*

**AVIS**

Si les conditions de fonctionnement sont difficiles ou contraignantes, un intervalle d'entretien de 170 heures ou 1 mois peut être recommandé.

21 DONNÉES DE SERVICE

## 21 DONNÉES DE SERVICE

### Tableau de réglage

#### MOTEUR

Modèle de moteur		1FS (Essence)	1KD (Diesel)
Poste			
Tension de courroie de ventilateur (pression appliquée [3 kg] (7 livres))	mm (in.)	Nouveau : 3,2 - 4,0 (0,13 - 0,16) Contrôle : 4,7 - 5,5 (0,19 - 0,22)	←
Tension de courroie de ventilateur (pression appliquée [10 kg] (22 livres))	mm (in.)	Nouveau : 7 - 9 (0,28 - 0,35) Contrôle : 8 - 13 (0,31 - 0,51)	(Contrôle de l'état de tension uniquement)
Écartement des bougies d'allumage	mm (in.)	0,7 - 0,8 (0,0315)	-
Type de bougie d'allumage		K16HR-UA8	-
Séquence d'allumage ou d'injection de carburant		1-3-4-2	1-3-4-2
Jeu aux soupapes (moteur froid)	Admission	0,16 (0,006)	0,25 - 0,30 (0,010 - 0,012)
	Échappement	0,3 (0,012)	0,35 - 0,45 (0,014 - 0,018)
Compression moteur kPa/tr/min(kg/cm <sup>2</sup> /tr/min){psi/tr/min}	Soupape standard	1550/250 (15,8/250) {224,8/250}	2500/250 (25,5/250) {362/250}
	Limite	1100/250 (11,2/250) {159,5/250}	2000/250 (20,4/250) {290/250}
Vitesse de ralenti	tr/min	750±30	750±30
Vitesse max. sans charge	3,5 - 5,0 tonnes	2350±35	2350±35
	6,0 - 8,0 tonnes	2550±35	2600±35

#### BATTERIE

Densité spécifique de l'électrolyte de la batterie (à 20°C (68°F))	1.280
--------------------------------------------------------------------	-------

#### DIRECTION

Jeu du volant de direction (au régime ralenti)	25 - 50 (1,0 - 2,0)
mm (in.)	

#### FREIN

	Jeu	
Pédale de frein		3 - 7 (0,12 - 0,28)
	mm (in.)	Garde au sol (pression pédale : environ 196 N [20kgf]) 95 (3,74) ou plus
Pédale de ralenti	Enfoncement de la pédale	27 - 33 (1,06 - 1,30)
Pédale de frein et de ralenti (option : pédale de frein simple)		Garde au sol (pression pédale : environ 196 N [20kgf]) 60 (2,36) ou plus
	mm (in.)	Enfoncement de la pédale 26 - 32 (1,02 - 1,26)
Force d'action du frein de stationnement		3,5 - 4,5 tonnes
		6,0 - 7,0 tonnes
	N	5,0 tonnes, 8,0 tonnes
		226 - 265 (50,8 - 59,5)
		275 - 315 (61,8 - 70,8)

#### DISTRIBUTEUR HYDRAULIQUE

Modèle		3,5 - 5,0 tonnes	6,0 - 8,0 tonnes
Poste			
Pression réglée kPa (kg/cm <sup>2</sup> ) [psi]	Levage	18100 (185) [2630]	20600 (210) [2990]
	Inclinaison		

#### ROUE

##### Pression d'air des pneus avant

Gamme	Type	Dimension pneus	Jante	Pression d'air kPa(psi)
3,5 - 4,0 tonnes	Standard	250-15-20PR	Cercle latéral	825 (120)
	Jumelé standard	28 x 8-15-12PR	Cercle latéral	700 (102)
4,5 - 5,0 tonnes	Standard	300-15-20PR	Cercle latéral	800 (116)
	Double spécial	8,25-15-14PR	Cercle latéral	800 (116)
6,0 - 8,0 tonnes	Jumelé standard	8,25-15-14PR	Cercle latéral	800 (116)

##### Pression d'air des pneus arrière

Gamme	Type	Dimension pneus	Jante	Pression d'air kPa(psi)
3,5 tonnes	Standard	7.00-12-14PR	Divisée	850 (123)
	Cerclée	7.00-12-14PR	Cercle latéral	900 (131)





Gamme	Type	Dimension pneus	Jante	Pression d'air kPa(PSI)
4,0 – 4,5 tonnes	Standard	7.00-12-14PR	Divisée	850 (123)
	Cerclée	7.00-12-14PR	Cercle latéral	900 (131)
5,0 tonnes	Standard	7,00-12-14PR	Cercle latéral	900 (131)
6,0 – 8,0 tonnes	Standard	8,25-15-14PR	Cercle latéral	800 (116)

Couple de serrage d'écrou de moyeu

	Gamme	Couple de serrage d'écrou de moyeu N-m(kgf-m)[pi-lb]
Avant		294 - 588 (30,0 - 60,0) [217 - 434]
		177 - 392 (18,0 - 40,0) [131 - 289]
Arrière	3,5 – 5,0 tonnes	294 - 588 (30,0 - 60,0) [217 - 434]
	6,0 – 8,0 tonnes	177 - 392 (18,0 - 40,0) [131 - 289]

#### NIVEAU DE PRESSION ACOUSTIQUE

		1FS (Essence)		1KD (Diesel)	
		3,5 – 5,0 tonnes	6,0 – 8,0 tonnes	3,5 – 5,0 tonnes	6,0 – 8,0 tonnes
Niveau de pression acoustique ( $L_{PA}$ ) conformément à la norme EN 12053 Incertitude $K=4$ dB (A) dB (A)	Standard	80	80	77	79
	Modèles cabine	80	80	78	80

#### VIBRATIONS

	Moteur	Standard	Modèles avec toit de protection surbaissé (option) <sup>*1</sup>
Vibrations conformément à la norme EN 13059 m/s <sup>2</sup>		1.0	2.0

\*1 : Comme le siège du cariste n'est pas équipé de suspensions, le niveau de vibrations est plus élevé par rapport aux chariots standard.

#### AVIS

- Les valeurs de pression acoustique reportées dans le tableau peuvent être utilisées comme pression acoustique exercée au niveau des oreilles de l'utilisateur. (Ces valeurs sont conformes aux méthodes de mesure définies dans la norme EN 12053.)
- Si le chariot est équipé d'options, comme un radiateur à plaques et ailettes, un échappement vertical, un pare-brise, un ventilateur haute vitesse ou un système de refroidissement haute capacité, le niveau sonore perçu aux oreilles du cariste augmente par rapport à un chariot standard [de 1 à 3 dB (A)].
- Les valeurs de vibration ci-dessus sont obtenues à partir de mesures effectuées conformément aux prescriptions de la norme EN 13059.
- La magnitude des vibrations au niveau de la main et du bras des chariots élévateurs est de 2,5 m/s<sup>2</sup> ou moins conformément à la norme EN 13059.
- Les valeurs se rapportant à l'ensemble du corps énoncées ci-dessus ne peuvent être utilisées pour calculer une exposition de 8 heures aux vibrations, selon la directive relative aux vibrations 2002/44/CE. (Si le calcul est effectué selon le modèle général de fonctionnement des chariots élévateurs, le résultat sera inférieur à 0,5 m/s<sup>2</sup>.)



22 QUANTITÉS ET TYPES DE LUBRIFIANTS RECOMMANDÉS

22 QUANTITÉS ET TYPES DE LUBRIFIANTS RECOMMANDÉS

Description		Application	Quantité ℓ (gal. US)	Classification	Type
Huile moteur	Essence	1FS	Tous : 8.8 (2.32) Carter d'huile : 8.2 (2.17)	API SN ou plus	SAE 10W-30
	Diesel	1KD	Tous : 7.8 (2.06) Carter d'huile : 6.6 (1.74)	API CF-4 ou plus	<ul style="list-style-type: none"> <li>SAE 10W-30</li> <li>5W-30 (dans les régions froides)</li> </ul>
Huile de convertisseur de couple		1FS, 1KD	15.5 (4.09)	ATF	GM Dexron® II
Huile de l'engrenage différentiel		3,5 – 5,0 tonnes	9.5 (2.51)	API GL-4 API GL-5	Huile pour engrenages hypoïdes SAE 85W-90
		6,0 – 8,0 tonnes	10.5 (2.77)		
Huile d'engrenage planétaire		6,0 – 8,0 tonnes	0.8 (0.21)		
Huile hydraulique (Mât V, hauteur de levage max. 5000 mm)		3,5 – 4,0 tonnes	57.5 (15.2)	ISO VG32	Huile hydraulique
		4,5 – 5,0 tonnes	64.5 (17.0)		
		6,0 – 8,0 tonnes	73.5 (19.4)		
Réservoir de carburant		3,5 – 4,0 tonnes	90 (23.8)	-	Consultez Contrôle du niveau de carburant et alimentation (modèles à essence et diesel) pour connaître le type de carburant recommandé.
		4,5 – 5,0 tonnes	120 (31.7)		
		6,0 – 8,0 tonnes	130 (34.3)		
Pièces du châssis		Tous les modèles	Quantité correcte	-	<ul style="list-style-type: none"> <li>Graisse multiusage</li> <li>Graisse au bisulfure de molybdène</li> </ul>
Circuit de refroidissement moteur (sauf réservoir)	Essence	1FS	12.0 (3.2)	LLC (Liquide de refroidissement longue durée / à diluer avec la quantité appropriée d'eau claire)	LLC 50 %
	Diesel	1KD	9.5 (2.5)		
Réservoir de radiateur (au niveau FULL - PLEIN)		Tous les modèles	Quantité correcte		

AVIS

Le liquide de refroidissement utilisé est désormais du liquide de refroidissement très longue durée Toyota (également utilisé pour les véhicules Toyota). En conséquence, les exigences suivantes s'appliquent :

- N'utilisez pas uniquement de l'eau.
- L'utilisation d'un liquide de refroidissement inadéquat pour le moteur risque d'endommager le système de refroidissement du moteur.
- Utilisez uniquement le liquide de refroidissement très longue durée Toyota ou un liquide de refroidissement répondant aux spécifications de haute qualité suivantes :
  - liquide non silicaté à base d'éthylène glycol
  - sans amine
  - sans nitrite
  - liquide de refroidissement moteur sans borate issu d'une technologie d'acides organiques longue durée hybride.
- Notez que le liquide de refroidissement issu d'une technologie d'acides organiques longue durée hybride est composé de phosphates en faible quantité et d'acides organiques.





## 23 TABLEAU DE LUBRIFICATION

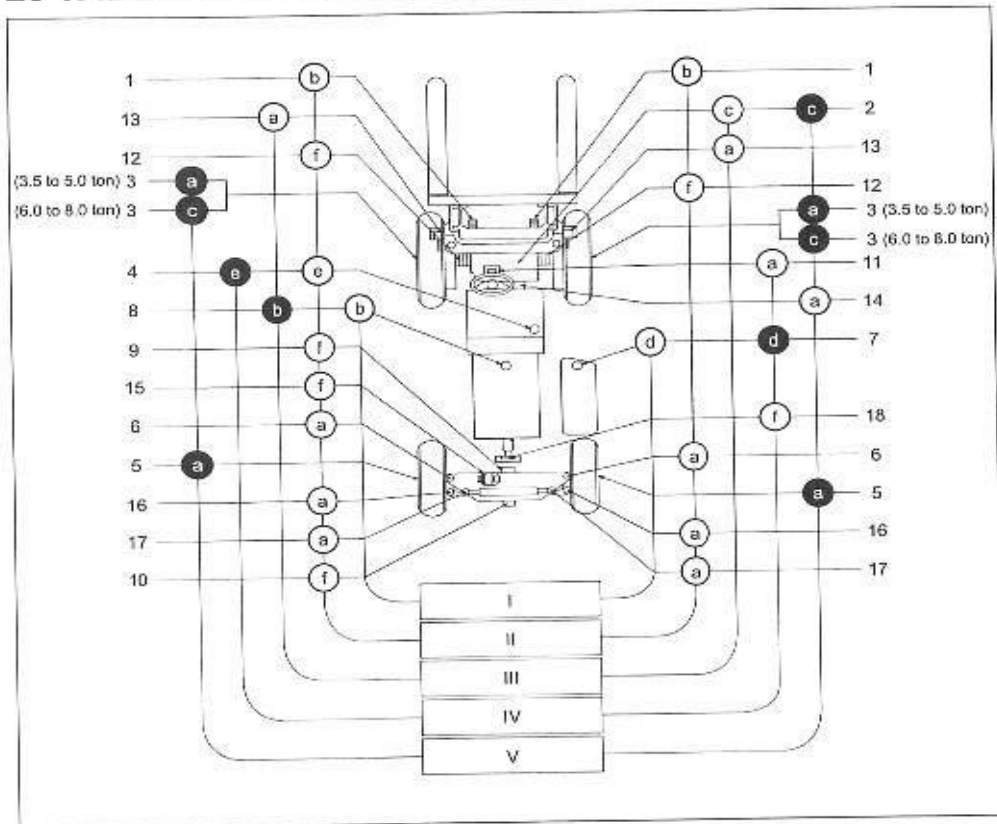

### Intervalle de contrôle

I	Inspecter toutes les 8 heures (inspection quotidienne)
II	Inspecter toutes les 40 heures (toutes les semaines)
III	Inspecter toutes les 500 heures (tous les 3 mois)
IV	Inspecter toutes les 1 000 heures (tous les 6 mois)
V	Inspecter toutes les 2 000 heures (une fois par an)

### Pièces à contrôler

1	Chaîne
2	Engrenage différentiel
3	Roulement de roue avant (3,5 à 5,0 tonnes) Engrenage planétaire (6,0 à 8,0 tonnes)
4	Boîtier du convertisseur de couple
5	Roulement de roue arrière
6	Pivot d'articulation de la rotule de direction
7	Réservoir d'huile
8	Vilebrequin de moteur
9	Broche avant de la poutre d'essieu arrière
10	Broche arrière de la poutre d'essieu arrière
11	Mécanisme de verrouillage de direction inclinable
12	Douille de support du mât
13	Axe avant du vérin d'inclinaison
14	Arbre de cardan
15	Axe inférieur du vérin de blocage d'oscillation
16	Goupille d'extrémité de biellette de direction
17	Goupille d'extrémité du cylindre d'essieu arrière
18	Arbre d'entraînement du ventilateur

### Contrôle ou vidange d'huile

c	Contrôle
•	Remplacement
a	Graisse multiusage
b	Huile moteur
c	Huile pour engrenages hypoïdes
d	Huile hydraulique
e	Liquide de boîte de vitesses automatique
f	Graisse au bisulfure de molybdène



24 DIMENSIONS DU CHARIOT

24 DIMENSIONS DU CHARIOT

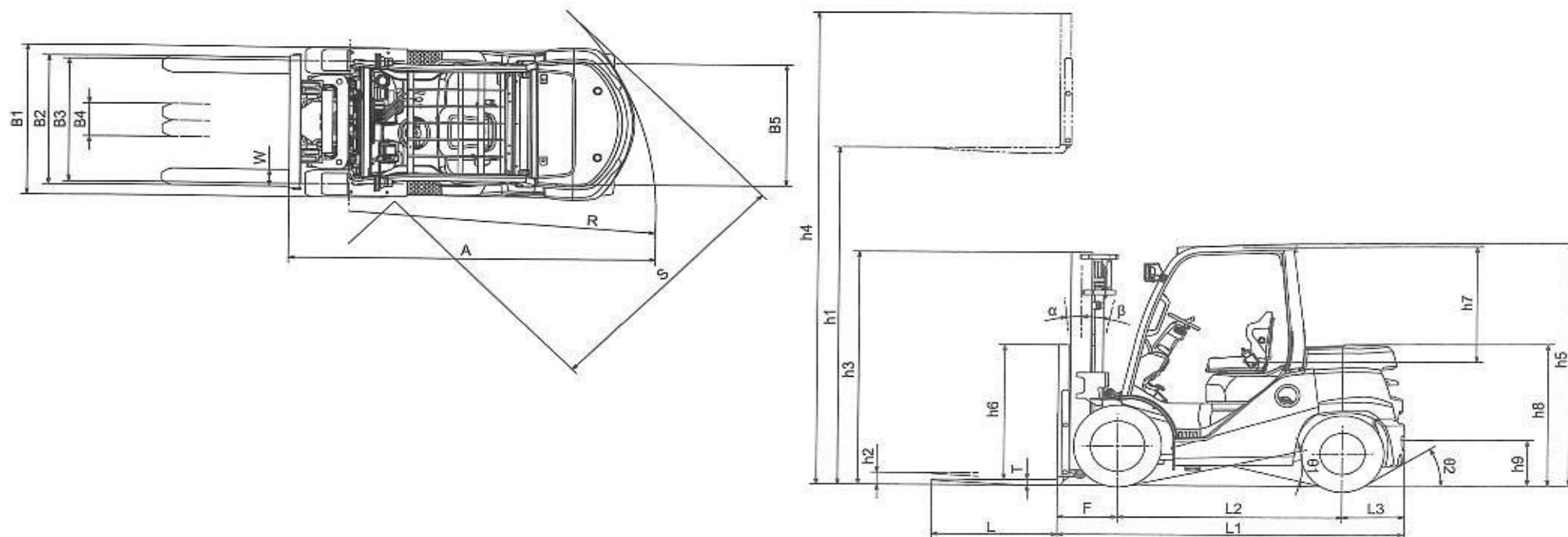

mm (in.)

	8FG35N	40-8FD35N	8FG40N	40-8FD40N	8FG45N	40-8FD45N	8FG50N	40-8FD50N	8FG60N	40-8FD60N	8FG70N	40-8FD70N	8FG80N	40-8FD80N
A *	3120 (122,5)	3120 (122,5)	3170 (124,5)	3170 (124,5)	3300 (129,5)	3300 (129,5)	3370 (132,5)	3370 (132,5)	3810 (150)	3810 (150)	3870 (152)	3870 (152)	3910 (154)	3910 (154)
B1	1350 (53,1)	1350 (53,1)	1350 (53,1)	1350 (53,1)	1450 (57,1)	1450 (57,1)	1450 (57,1)	1450 (57,1)	1965 (77,4)	1965 (77,4)	1965 (77,4)	1965 (77,4)	1965 (77,4)	1965 (77,4)
B2/B4	1170/300 (46,1/11,8)	1170/300 (46,1/11,8)	1170/300 (46,1/11,8)	1170/300 (46,1/11,8)	1160/300 (45,7/11,8)	1160/300 (45,7/11,8)	1160/300 (45,7/11,8)	1160/300 (45,7/11,8)	1700/300 (66,9/11,8)	1700/300 (66,9/11,8)	1700/300 (66,9/11,8)	1700/300 (66,9/11,8)	1700/300 (66,9/11,8)	1700/300 (66,9/11,8)
B3	1115 (43,9)	1115 (43,9)	1115 (43,9)	1115 (43,9)	1115 (43,9)	1115 (43,9)	1115 (43,9)	1115 (43,9)	1440 (56,7)	1440 (56,7)	1440 (56,7)	1440 (56,7)	1440 (56,7)	1440 (56,7)
B5	1100 (43,3)	1100 (43,3)	1100 (43,3)	1100 (43,3)	1100 (43,3)	1100 (43,3)	1100 (43,3)	1100 (43,3)	1460 (57,5)	1460 (57,5)	1460 (57,5)	1460 (57,5)	1460 (57,5)	1460 (57,5)
F	505 (19,9)	505 (19,9)	505 (19,9)	505 (19,9)	545 (21,5)	545 (21,5)	555 (21,9)	555 (21,9)	580 (22,8)	580 (22,8)	585 (23,0)	585 (23,0)	590 (23,2)	590 (23,2)





	8FG35N	40-8FD35N	8FG40N	40-8FD40N	8FG45N	40-8FD45N	8FG50N	40-8FD50N	8FG60N	40-8FD60N	8FG70N	40-8FD70N	8FG80N	40-8FD80N
h1	3000 (118)	3000 (118)	3000 (118)	3000 (118)	3000 (118)	3000 (118)	3000 (118)	3000 (118)	3000 (118)	3000 (118)	3000 (118)	3000 (118)	3000 (118)	3000 (118)
h2	110 (4,3)	110 (4,3)	110 (4,3)	110 (4,3)	110 (4,3)	110 (4,3)	120 (4,7)	120 (4,7)	125 (4,9)	125 (4,9)	125 (4,9)	125 (4,9)	130 (5,1)	130 (5,1)
h3	2110 (83)	2110 (83)	2110 (83)	2110 (83)	2200 (86,5)	2200 (86,5)	2450 (96,5)	2450 (96,5)	2460 (96,8)	2460 (96,8)	2460 (96,8)	2460 (96,8)	2610 (102,8)	2610 (102,8)
h4	4270 (168,1)	4270 (168,1)	4270 (168,1)	4270 (168,1)	4270 (168,1)	4270 (168,1)	4435 (174,6)	4435 (174,6)	4435 (174,6)	4435 (174,6)	4435 (174,6)	4435 (174,6)	4440 (174,8)	4440 (174,8)
h5	2210 (87,0)	2210 (87,0)	2210 (87,0)	2210 (87,0)	2300 (90,5)	2300 (90,5)	2300 (90,5)	2300 (90,5)	2310 (90,9)	2310 (90,9)	2310 (90,9)	2310 (90,9)	2310 (90,9)	2310 (90,9)
h6	1220 (48,0)	1220 (48,0)	1220 (48,0)	1220 (48,0)	1220 (48,0)	1220 (48,0)	1370 (54,0)	1370 (54,0)	1370 (54,0)	1370 (54,0)	1370 (54,0)	1370 (54,0)	1370 (54,0)	1370 (54,0)
h7	1030 (40,6)	1030 (40,6)	1030 (40,6)	1030 (40,6)	1030 (40,6)	1030 (40,6)	1030 (40,6)	1030 (40,6)	1030 (40,6)	1030 (40,6)	1030 (40,6)	1030 (40,6)	1030 (40,6)	1030 (40,6)
h8	1300 (51,2)	1300 (51,2)	1300 (51,2)	1300 (51,2)	1330 (52,4)	1330 (52,4)	1325 (52,2)	1325 (52,2)	1350 (53,1)	1350 (53,1)	1350 (53,1)	1350 (53,1)	1350 (53,1)	1350 (53,1)
h9	420 (16,5)	420 (16,5)	420 (16,5)	420 (16,5)	420 (16,5)	420 (16,5)	420 (16,5)	420 (16,5)	485 (19,1)	485 (19,1)	485 (19,1)	485 (19,1)	485 (19,1)	485 (19,1)
L	1000 (39)	1000 (39)	1000 (39)	1000 (39)	1000 (39)	1000 (39)	1200 (47)	1200 (47)	1200 (47)	1200 (47)	1200 (47)	1200 (47)	1200 (47)	1200 (47)
L1	2925 (115,2)	2925 (115,2)	2980 (117,3)	2980 (117,3)	3110 (122,4)	3110 (122,4)	3170 (124,8)	3170 (124,8)	3490 (137,4)	3490 (137,4)	3545 (139,6)	3545 (139,6)	3590 (141,3)	3590 (141,3)
L2	1900 (74,8)	1900 (74,8)	1900 (74,8)	1900 (74,8)	2000 (78,7)	2000 (78,7)	2000 (78,7)	2000 (78,7)	2250 (88,6)	2250 (88,6)	2250 (88,6)	2250 (88,6)	2250 (88,6)	2250 (88,6)
L3	520 (20,5)	520 (20,5)	575 (22,6)	575 (22,6)	565 (22,2)	565 (22,2)	615 (24,2)	615 (24,2)	660 (26,0)	660 (26,0)	710 (28,0)	710 (28,0)	750 (29,5)	750 (29,5)
R	2610 (103)	2610 (103)	2660 (104,5)	2660 (104,5)	2750 (108,5)	2750 (108,5)	2810 (110,5)	2810 (110,5)	3230 (127)	3230 (127)	3280 (129)	3280 (129)	3320 (131)	3320 (131)
S	2260 (89,0)	2260 (89,0)	2280 (90,0)	2280 (90,0)	2380 (93,5)	2380 (93,5)	2430 (95,5)	2430 (95,5)	2880 (113,5)	2880 (113,5)	2910 (114,5)	2910 (114,5)	2930 (115,5)	2930 (115,5)
T	50(2,0)	50(2,0)	50(2,0)	50(2,0)	50(2,0)	50(2,0)	60(2,4)	60(2,4)	60(2,4)	60(2,4)	65(2,6)	65(2,6)	70(2,8)	70(2,8)
W	150(6,0)	150(6,0)	150(6,0)	150(6,0)	150(6,0)	150(6,0)	150(6,0)	150(6,0)	150(6,0)	150(6,0)	150(6,0)	150(6,0)	150(6,0)	150(6,0)
α/β (dég)	6/12	6/12	6/12	6/12	6/12	6/12	6/12	6/12	6/12	6/12	6/12	6/12	6/12	6/12
θ1 (%)	50	42	50	42	56	50	55	50	48	45	48	45	47	44
θ2 (%)	61	61	55	55	66	66	56	56	69	69	60	60	54	54

\*1 : Il convient d'ajouter la longueur de la charge et le jeu pour calculer la largeur de base de l'aile de gerbage à angle droit. Contactez votre concessionnaire Toyota pour obtenir la formule de calcul détaillée.



24 DIMENSIONS DU CHARIOT

**24.1 Poids du chariot**

kg

	8FG35N	40-8FD35N	8FG40N	40-8FD40N	8FG45N	40-8FD45N	8FG50N	40-8FD50N	8FG60N	40-8FD60N	8FG70N	40-8FD70N	8FG80N	40-8FD80N
Poids total du chariot	5700	5780	6070	6150	6610	6690	7140	7220	8370	8360	9030	9090	9880	9940
Charge es-sieu avant (avec charge)	8670	8690	9360	9380	10430	10450	10880	10910	12900	12850	14300	14330	15830	15860
Charge es-sieu avant (sans charge)	2550	2570	2480	2500	2830	2850	3000	3030	3750	3705	3610	3640	3600	3630
Charge es-sieu arrière (avec charge)	1030	1090	1210	1270	1170	1230	1260	1310	1470	1510	1730	1760	2050	2080
Charge es-sieu arrière (sans charge)	3150	3210	3590	3650	3780	3840	4140	4190	4620	4655	5420	5450	6280	6310